

2016年度



☆自分のゴミ+One運動

☆エコキャップ回収運動

日本テニス選手権大会栃木県予選 シングルス

- ◆ 期 日 2016年6月4日(土)・12日(日)・18日(土)・19日(日)
 - 予備日 6月25日(土) 小山運動公園
- ◆ 会 場 小山運動公園 那須野が原公園 栃木県総合運動公園

- ◆ 主 催 栃木県テニス協会
- ◆ 協 賛 (株)ダンロップスポーツマーケティング 下野新聞社
- ◆ 主 管 競技運営委員会
- ◆ 担当協会 下野テニス協会 日光テニス協会
《 大 会 役 員 》

- 大会会長 上野 通子
- 参 与 市村 茂夫 富田 勸 高橋 一
- 大会委員長 井村 孝一
- 大会副委員長 吉井 正光
- 大会ディレクター 坂本 光広
- アシスタントディレクター 小竹 俊行 穴山 榮人
- レフェリー 佐藤 千恵子
- アシスタントレフェリー 鈴木 紀雄
- 審 判 員 橋爪 洋子 工藤千寿 八箴ミツ子 小坂富吉 大塚綾子 松本あさみ



雨天等による開催情報や緊急速報は左の情報ブログを御覧ください。

TTA

栃木県テニス協会

TTAEメール : tta_tennis@yahoo.co.jp

公式ウェブサイトURL : <http://www.tochigi-tennis.com/>

大会案内 * 多少の雨でも実施しますので、会場へ集合してください。

■ 6月4日(土) ■会場 小山運動公園 / ■ 6月12日(日) ■会場 那須野が原公園

種目	一般男女:Bトーナメント			
会場	小山運動公園		那須野が原公園	
集合時刻	9:00	男子A~C	10:00	女子
	10:00	男子D~F		9:00 男子
最終試合	決勝まで			

【受付時刻】 ●9:00集合の場合 8:45~9:00 ●10:00集合の場合 9:45~10:00

- 雨天その他により、大会実施が不明確な場合も、定刻までに参集してください。
- 集合時間を過ぎた選手はWOとなりますのでご注意ください。
- 雨天等で試合が出来ない場合は順延となります。(順延の情報はTTAホームページ情報ブログでご確認ください)
- 試合進行の状況により、最終試合が変更となる場合があります。

■ 6月18日(土) ■ 会場 栃木県総合運動公園

種目	一般男女:Aトーナメント			
集合時刻	9:00	男子 1R(試合番号1~16までの選手)	9:30	女子Aトーナメント選手全員
	10:30	男子 2R(試合番号17~32のシード選手)		
最終試合	準々決勝まで / コンソレ決勝			

【受付時刻】 ●男子1R選手 8:45~9:00 ●女子選手全員 9:15~9:30 ●男子2R選手 10:15~10:30

- * 大会初日注意事項1~4は共通です。
- * B予選通過者とラッキールーザーの選手は、男子は9:00、女子は9:20集合時刻で受付をすませてください。

■ 6月19日(日) ■ 会場 栃木県総合運動公園

種目	一般男女Aトーナメント(最終日)			
集合時刻	9:30	男女選手全員		
最終試合	決勝まで			

【受付時刻】 ●選手全員 9:15~9:30

- * 大会初日注意事項1~4は共通です。

■ 予備日 6月25日(土) 小山運動公園

- 6月4日(土)の小山会場Bトーナメントが雨天順延の場合は、6月12日(日)の那須野が原会場、小山会場分のBトーナメントも実施します
6月12日(日)の那須野が原会場Bトーナメントが雨天順延の場合

①6月18日(土)	一般男女:Bトーナメント	栃木県総合運動公園
②6月19日(日)	一般男女:Aトーナメント	栃木県総合運動公園
③6月25日(土)	一般男女:Aトーナメント(最終日)	小山運動公園

TTAホームページ URL :<http://www.tochigi-tennis.com/>



栃木県テニス協会公式ホームページの情報ブログにご注意ください。

《注 意 事 項》

- 1 本大会は原則として、日本テニス協会のテニス規定及び倫理規定を適用し、トーナメント競技規定を準用します。
(一部ローカルルールがあります)
- 2 プレーヤーは集合時刻までに受付を済ませてください。定刻時間を過ぎた場合は、No Showとなりプレー出来ません。
- 3 服装は倫理規定の「服装と用具のコード」に定められているテニスウエアを着用してください。
長ズボンの着用を認めますが、健康、天候等に問題がない場合は、可能な限り正規のテニスウエアでプレーしてください。
ウエアについて疑問がある場合は、試合前にレフェリーに確認を取ってください。
- 4 天候その他により、大会の実施が不明確な場合も、定刻までに参集してください。順延や中止の場合は、その旨をクラブハウスに掲示します。
- 5 試合方法
 - 一般男子Bトーナメント(トーナメント戦): 8ゲームプロセット・セミアドバンテージ方式とします。
一般女子Bトーナメント(リーグ戦): **A及びBブロックは6ゲームマッチ・セミアドバンテージ方式とします。**
Cブロックは8ゲームプロセット・セミアドバンテージ方式とします。
 - ★ 試合: 本戦枠決定方法
 - 1 一般男子Bトーナメント9ブロックで実施します。各ブロック1位がAトーナメント出場。(9名)
 - 2 一般女子Bトーナメント3ブロックで実施します。**A及びBブロックは、2位までがAトーナメント出場。(4名)**
Cブロックは、1位がAトーナメント出場。(1名)
 - 一般男女Aトーナメント: 8ゲームプロセット・セミアドバンテージ方式とします。
準決勝以上は、3セットマッチとします。
(セミアドバンテージ方式: 1回目はデュース、2回目のデュースの時ノーアドバンテージで行う)
[ラッキールーザー]
 - * Aトーナメントに欠場者が出た場合、ラッキールーザーを採用します。
 - * Aトーナメントは男女共に、Bトーナメント各ブロック準優勝者でランキング保持者を優先し、抽選とします。
更にラッキールーザーが埋まらなかった場合、本大会Bトーナメントに出場した選手も対象になります。
 - コンソレ(初戦敗退者が対象で希望者は受付をしてください)も大会当日に実施します。
 - * コンソレは全て6ゲームマッチ・セミアドバンテージ方式とします。
 - * 試合進行や雨天で日程が変更となった場合は、試合内容を変更する場合があります。
- 6 試合は原則としてセルフジャッジとします。
ロービングアンパイアを設置しますので、トラブル時は早目に呼んでください。
また準決勝からはSCU方式を予定しています。
- 7 使用球は、ダンロップ・フォート・イエローとします。
- 8 試合はオーダーオブプレー方式で行います。試合前のウォームアップは初戦のみ3分以内とし、その他はサービス6本以内の
とします。控えの選手は、前の試合が終了したら速やかにプレーを開始できるようご協力ください。
コールされてもコートに現れない場合、No Showとなりプレーできなくなることもありますので、ご注意ください。
- 9 敗者選手は、次の試合(試合が初戦のときのみ)のウォームアップ(3分間)時のタイムキーパーをお願いします。
- 10 大会出場選手及び役員の方には、傷害保険(レクリエーション)が加入されています。
ケガをされた方は、大会当日に大会本部まで申出てください。
- 11 表彰について
 - 表彰式は最終の決勝戦が終了してから行います。入賞者は必ず出席するようにしてください。
立会えない場合は賞品をお渡しできませんので、ご了解ください。(受取は代理者でも結構です)
 - ATベスト8以上の方を表彰します。ベスト8は賞品、ベスト4以上は賞状と賞品を授与します。
ベスト8の方のみ試合終了後に大会本部へお立ち寄りください。
 - Bトーナメントの優勝選手に表彰状を授与します。
*** Bトーナメントの表彰及びAトーナメントの抽選は、Bトーナメント開催日の試合後に終了順で行います。**
- 12 全日本テニス選手権大会について
 - 男女共、Aトーナメント優勝者が全日本テニス選手権 東日本大会に栃木県代表として出場できます。
補欠として準優勝者を推薦します。
* 代表となった選手は必ずJTA登録をしてください。エントリー代はTTAが負担します。
- 13 JOPランキングについて
 - JOP一般登録者にはJOPポイントが付与されます。
* 未登録選手で今後登録予定の選手は登録する旨を申し出てください。

全日本テニス選手権大会栃木県予選 シングルス

選手番号	氏名	クラブ名	協会名	シード等	1R	2R	3R	QF	SF	F
------	----	------	-----	------	----	----	----	----	----	---

◆ 一般男子ドロワーAブロック (Men's Singles MAIN DRAW) 48ドロワー

1	福田 諒平	HIT	宇都宮	1						
2	BYE									
3	田島 孝悟	佐野サンライズ	佐野							
4	大森 拓馬	GTCC	大田原							
5	金山 道生	HONDA T.C	宇都宮	Q						
6	加藤 貴哉	鹿沼市役所	鹿沼							
7	BYE									
8	油布 将也	RIZU	宇都宮	13~16						
9	大久保 真人	サトウGTC	宇都宮	9~12						
10	BYE									
11	青木 健登	宇都宮テニスクラブ	宇都宮							
12	太田 英樹	クロスポイント	佐野							
13	笠倉 一寿	dream	小山							
14	中島 貴大	カフェオレ	宇都宮	Q						
15	BYE									
16	大和 秀行	足利ローン	足利	5~8						
17	玉腰 敬太	サトウGTC	宇都宮	3・4						
18	BYE									
19	宮部 正章	サンテニス	宇都宮							
20	梅津 京	CTC	大田原							
21	大纏 佑太	宇都宮テニスクラブ	宇都宮	Q						
22	津浦 隆之	フィナリスタ	真岡							
23	BYE									
24	田野井 和己 若林 克弥	鹿沼市役所 HIT	鹿沼 宇都宮	LL						
25	牧野 圭一郎	VOX	下野	9~12						
26	BYE									
27	亀井 秀造	サンテニス	宇都宮							
28	行成 大樹	キヤノン	宇都宮							
29	藤倉 俊一	ラヴ・オール	足利	Q						
30	原 雅人	RASH	宇都宮							
31	BYE									
32	目崎 有生	ノグチTS小山	小山	5~8						

玉腰 **WINNER**
森下 玉腰
 6-1
 7-6(1)

玉腰 **玉腰**
 6-3
 7-5

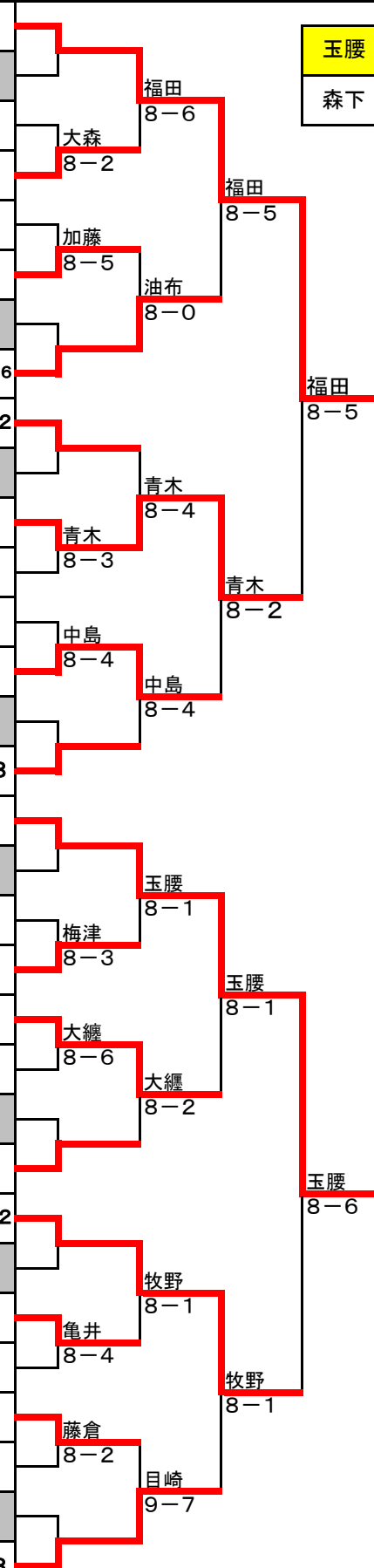

全日本テニス選手権大会栃木県予選 シングルス

選手番号	氏名	クラブ名	協会名	シード等	1R	SF	F		
◆ トーナメント 小山Aブロック (Men's Singles DRAW) 16ドロ									
1	金山 道生	HONDA T.C	宇都宮	1					
2	BYE								
3	森脇 誠之	宇都宮テニスクラブ	宇都宮					金山 8-5	
4	真尾 匠一	足利ローン	足利					真尾 8-2	
5	杉山 正博	ダブルベール	小山	3・4					金山 8-1
6	BYE								
7	BYE								
8	吉川 典男	ウインディ	宇都宮					吉川 9-7	
9	橋本 樹	VOX	下野						金山 8-6
10	BYE								
11	BYE								
12	江連 雅晴	県庁テニスクラブ	宇都宮	3・4				江連 9-7	
13	日下田 雄	エスペランサ	真岡						江連 8-5
14	鈴木 和彦	ラブ・オール	足利					鈴木 8-1	
15	BYE								
16	阿部 喜亮	(爆)TC	小山	2					鈴木 8-6
◆ トーナメント 小山Bブロック (Men's Singles DRAW) 16ドロ									
17	田野井 和己	鹿沼市役所	鹿沼	1					
18	BYE								
19	内田 信彦	サトウGTC	宇都宮					田野井 8-2	
20	牧 和樹	VOX	下野					牧 W.O	
21	高橋 忠伸	HTC	真岡	3・4					田野井 8-4
22	BYE								
23	BYE								
24	須藤 啓太	アウリンテニスクラブ	宇都宮						高橋 W.O
25	宮澤 保志	足利ローン	足利						益田 8-0
26	BYE								
27	BYE								
28	海老原 亮	エスペランサ	真岡	3・4					宮澤 9-7
29	渡部 英明	足利銀行	宇都宮						益田 8-4
30	大久保 賢志	TFCインドア	宇都宮					大久保 8-4	
31	BYE								
32	益田 敏明	Double Nine	宇都宮	2					益田 8-3

WINNER

WINNER

◆ トーナメント 小山Cブロック (Men's Singles DRAW) 16ドロ

33	広瀬 慎也	dream	小山	1			
34	BYE						
35	渡辺 充教	パワフルテニスクラブ	真岡		渡辺	W.O	
36	野口 祐二	南河内テニスクラブ	下野		8-6		
37	高松 勇輝	ロイヤルTC	宇都宮	3-4		高松	8-0
38	BYE						
39	BYE					高松	8-3
40	河内 良太	足利ローン	足利				
41	米山 裕弥	キマゲー	小山			高松	8-2
42	BYE						
43	BYE					植竹	8-4
44	植竹 徹	足利ローン	足利	3-4			
45	植松 崇夫	栃木県テニス協会	フリー			志賀	8-3
46	吉田 真志	エスペランサ	真岡		吉田	8-3	
47	BYE					志賀	8-1
48	志賀 路朗	サルトビ	宇都宮	2			

◆ トーナメント 小山Dブロック (Men's Singles DRAW) 16ドロ

49	吉村 雄太	サトウGTC	宇都宮	1			
50	BYE						
51	BYE					吉村	9-8(3)
52	佐藤 慎矢	クロスポイント	佐野				
53	中島 貴大	カフェオレ	宇都宮	3-4		中島	9-7
54	BYE						
55	BYE					中島	8-2
56	山田 幸司	佐野サンライズ	佐野				
57	山田 英樹	アズリーダ	小山				
58	BYE					山田	8-3
59	BYE						
60	岩出 龍彦	富士重工	宇都宮	3-4			
61	小畑 紀之	ダブルペーグル	小山			谷崎	8-0
62	荻谷 健人	サンテニス	宇都宮		荻谷	8-3	
63	BYE					谷崎	8-4
64	谷崎 悠真	キマゲー	小山	2			

◆ トーナメント 小山Eブロック (Men's Singles DRAW) 16ドロ

65	松葉 直樹	足利ローン	足利	1	
66	BYE				
67					
68	木滑 啓佑	カフェオレ	宇都宮		
69	石戸谷 健進	Double Nine	宇都宮	3・4	
70	BYE				
71	BYE				
72	有路 昌浩	RASH	宇都宮		
73	小島 恒巳	足利ローン	足利		
74	BYE				
75	BYE				
76	阿久津 祥太	白鷗大学	小山	3・4	
77	菊地 直行	アイボさくら	宇都宮		
78	BYE				
79	BYE				
80	稲見 正雄	宇都宮テニスクラブ	宇都宮	2	

◆ トーナメント 小山Fブロック (Men's Singles DRAW) 16ドロ

81	田部谷 正和	G' max	栃木	1	
82	BYE				
83	田村 憲一	足利ローン	足利		
84	赤羽根 良浩	G' max	栃木		
85	亀井 泰造	サンテニス	宇都宮	3・4	
86	BYE				
87	BYE				
88	滝澤 学	キマゲー	小山		
89	佐藤 巧	HONDA T.C	宇都宮		
90	BYE				
91	BYE				
92	山口 勝	アズリーダ	小山	3・4	
93	鈴木 芳人	ウィンディ	宇都宮		
94	BYE				
95	BYE				
96	矢木田 義人	富士通テニスクラブ	小山	2	

◆ トーナメント 那須野が原Gブロック (Men's Singles DRAW) 16ドロ

1	鈴木 渉	ITC	矢板	1			
2	BYE						
3	藤倉 俊一	ラブ・オール	足利		藤倉	8-3	
4	赤羽 輝夫	栃木県テニス協会	フリー		藤倉	8-0	
5	饗庭 洋行	To-Be	宇都宮	3・4			藤倉 8-2
6	BYE						
7	BYE						
8	佐藤 優次	アウリンテニスクラブ	宇都宮				
9	藤田 弘幸	宇都宮テニスクラブ	宇都宮				藤倉 8-3
10	BYE						
11	BYE						
12	加藤 秀昭	P.J.D	真岡	3・4			
13	加藤 憲一	GTCC	大田原				加藤 8-5
14	大関 友樹	TJC	那須塩原		加藤	8-3	
15	BYE						
16	大纏 仁	HONDA T.C	宇都宮	2			大纏 8-1

◆ トーナメント 那須野が原Hブロック (Men's Singles DRAW) 16ドロ

17	鈴木 綾一	ビッグサーズデイ	栃木	1			
18	BYE						
19	荻原 俊行	大昌電子	日光		星野	8-3	
20	星野 佑輔	Next.	宇都宮		星野	8-3	
21	福島 崇史	サトウGTC	宇都宮	3・4			星野 8-4
22	BYE						
23	BYE						
24	岩田 一輝	VOX	下野				
25	奥村 遊	P.J.D	真岡				
26	BYE						
27	BYE						
28	後藤 孝文	クラブR	真岡	3・4			後藤 8-2
29	奥山 敬一郎	エンデバー	小山				
30	大石 悟	東芝那須テニス部	大田原		奥山	8-4	
31	BYE						
32	関根 和彦	ビッグサーズデイ	栃木	2			関根 8-1

◆ トーナメント 那須野が原ブロック (Men's Singles DRAW) 16ドロ

33	朝倉 規雄	SBTC	宇都宮	1	
34	BYE				
35	岩村 光太郎	サトウGTC	宇都宮		
36	鈴木 俊佑	Double Nine	宇都宮		
37	小林 透	ウインディ	宇都宮	3・4	
38	BYE				
39	BYE				
40	小堺 剛	TJC	那須塩原		
41	面川 晃正	TJC	那須塩原		
42	BYE				
43	BYE				
44	高村 裕	Double Nine	宇都宮	3・4	
45	大纏 佑太	宇都宮テニスクラブ	宇都宮		
46	菅又 圭亮	To-Be	宇都宮		
47	BYE				
48	正田 友則	ビッグサーズデイ	栃木	2	

WINNER

全日本テニス選手権大会栃木県予選 シングルス

選手番号	氏名	クラブ名	協会名	シード等	1R	2R	3R	QF	SF	F
------	----	------	-----	------	----	----	----	----	----	---

◆ 一般女子ドロー (Women's Singles MAIN DRAW) 32ドロー

1	加藤 美怜	宇都宮テニスクラブ	宇都宮	1						
2	平野 里佳	VOX	下野							
3	石川 正子	チームLIS	小山							
4	高橋 由美子	HTC	真岡							
5	金敷 美由紀	BEST	栃木	Q						
6	飯野 昭子	リパティ-	宇都宮							
7	生沼 由美子	VOX	下野							
8	手塚 和子	RIZU	宇都宮	5~8						
9	吉田 麻美	VOX	下野	3,4						
10	奥村 陽子	P.J.D	真岡							
11	山本 典子	アイボさくら	宇都宮							
12	生井 明日香	ノグチTS小山	小山							
13	堀 菜月	足利ローン	足利	Q						
14	白石 有香莉	宇都宮テニスクラブ	宇都宮							
15	岩垂 桃香	FAIR WIND	宇都宮							
16	齋藤 敦子	amigoT.C	大田原	5~8						
17	松本 恭子	クロスポイント	佐野	5~8						
18	氏家 悦子	KTC	下野							
19	諏訪 円香	ノグチTS小山	小山							
20	富川 佳代子	FTC	矢板							
21	阿部 祐理子 桂田 早紀	moat P.J.D	小山 真岡	LL						
22	大纏 亜衣	宇都宮テニスクラブ	宇都宮							
23	梅津 華	amigoT.C	大田原							
24	落合 真由美	UITC	鹿沼	3,4						
25	畠山 織衣	足利みなみTC	足利	5~8						
26	大貫 葉子	でこや	小山							
27	森川 由美子	ピーク	宇都宮							
28	田中 あかり	VOX	下野							
29	平地 祐香	サトウGTC	宇都宮	Q						
30	佐藤 美枝子	フォールート	佐野							
31	岩田 真彩	VOX	下野	Q						
32	山口 紗緒里	RIVER	小山	2						

優勝: 吉田 麻美 (7-6(4), 6-4)

全日本テニス選手権大会栃木県予選 シングルス

◆ トーナメント小山Aブロック Women's DRAW

No	氏名	クラブ名	協会名	シード	1	2	3	4	5	勝敗	順位
1	金敷 美由紀	BEST	栃木	1		3-6	6-0	6-0	6-1	3-1	2
2	平地 祐香	サトウGTC	宇都宮		6-3		6-4	7-5	6-0	4-0	1
3	町井 真理子	ビッグツリー	宇都宮		0-6	4-6		2-6	6-3	1-3	4
4	阿部 祐理子	moat	小山		0-6	5-7	6-2		6-2	2-2	3
5	塚原 ひとみ	VOX	下野	2	1-6	0-6	3-6	2-6		0-4	5

6ゲームマッチ・セミアドバンテージ

試合順番 ① 1-2 ② 3-4
 ③ 2-5 ④ 1-3
 ⑤ 4-5 ⑥ 2-3
 ⑦ 1-4 ⑧ 3-5
 ⑨ 2-4 ⑩ 1-5

◆ トーナメント那須野が原Bブロック Women's DRAW

No	氏名	クラブ名	協会名	シード	1	2	3	4	勝敗	順位
1	木村 真弓	TCA	宇都宮	1		0-6	2-6	6-0	1-2	3
2	堀 菜月	足利ローン	足利		6-0		6-1	6-0	3-0	1
3	桂田 早紀	P.J.D	真岡		6-2	1-6		6-2	2-1	2
4	脇谷 依里	P.J.D	真岡		0-6	0-6	2-6		0-3	4

6ゲームマッチ・セミアドバンテージ

試合順番 ① 1-2 ② 3-4
 ③ 1-3 ④ 2-4
 ⑤ 2-3 ⑥ 1-4

◆ トーナメント那須野が原Cブロック Women's DRAW

No	氏名	クラブ名	協会名	シード	1	2	3	勝敗	順位
1	岩田 真彩	VOX	下野			8-4	8-0(WO)	2-0	1
2	橋本 美樹	Space135	那須塩原		4-8		8-0(WO)	1-1	2
3	山口 なつき	P.J.D	真岡		0-8(WD)	0-8(WD)		0-2	3

8ゲームプロセット・セミアドバンテージ

試合順番 ① 1-2
 ② 2-3
 ③ 1-3

2016年度 全日本テニス選手権大会 栃木県予選シングルス 入賞者



男子 優勝



男子 準優勝



女子 優勝



女子 準優勝



3位入賞