

〔4〕 テニス競技

1 期 日 2024年9月21日(土)から9月24日(火)まで(4日間)

種別	9月21日(土)	9月22日(日)	9月23日(月)	9月24日(火)
成年男子	1回戦	2回戦	準々決勝 準決勝 5～8位決定1回戦	決勝 3～8位決定戦 表彰式
成年女子	1回戦	2回戦	準々決勝 準決勝 5～8位決定1回戦	決勝 3～8位決定戦 表彰式
少年男子	1回戦 2回戦	3回戦	準々決勝 準決勝 5～8位決定1回戦	決勝 3～8位決定戦 表彰式
少年女子	1回戦	2回戦 3回戦	準々決勝 準決勝 5～8位決定1回戦	決勝 3～8位決定戦 表彰式

2 会場 佐賀市(成年男子・成年女子)
佐賀県立森林公園テニスコート 砂入り人工芝8面
(少年男子・少年女子)
SAGA サンライズパークテニスフィールド 砂入り人工芝16面

3 種別及び参加人員

種別	監督	選手	チーム数	選手計	合計(人)
成年男子	2	2	32	64	410
成年女子		2	32	64	
少年男子		2	47	94	
少年女子		2	47	94	

(注) 選手・監督の兼任はできない。

(注) 監督は参加申込みの際に担当種別を入力しなければならない。

(注) 2会場開催の際、3種別以上参加の都道府県は、監督を両会場に1名ずつ配置しなければならない。

4 競技上の規程及び方法

- (1) 競技規則は、公益財団法人日本テニス協会発行「JTA テニスルールブック 2024」を適用する。
- (2) 競技は、各種別それぞれ3ポイント(単2・複1)とし、その勝敗は獲得したポイント数の多少によって決める。
- (3) 競技は、各種別とも都道府県対抗のトーナメント方式で行う。
- (4) 試合はすべて8ゲームズプロセット、ノーアドバンテージ方式とする。
- (5) 試合は、1回戦より勝敗決定後に打ち切る。

5 予選方法

- (1) 各都道府県協会は、都道府県大会を実施し、種別ごとにブロック大会及び本大会に出場する代表チームを決定する。(ブロック大会及び本大会出場選手の順位は、都道府県予選大会の順位による。)
- (2) ブロック大会の主管協会は、本大会実施要項に準じてブロック大会を実施し、本大会に出場する代表チーム及び監督・選手を決定する。
- (3) ブロック大会の開催期日・会場は、各主管協会から通知する。
- (4) ブロック大会区分及び代表チーム数は、下記のとおりとする。

ブロック名	都 道 府 県 名	成年男子	成年女子	少年男子	少年女子
北海道	北海道	1	1	1	1
東 北	青森、岩手、宮城、秋田、山形、福島	3	3	6	6
関 東	茨城、栃木、群馬、埼玉、千葉、東京、神奈川、山梨	6	8	8	8
北信越	新潟、長野、富山、石川、福井	2	3	5	5
東 海	静岡、愛知、三重、岐阜	2	3	4	4
近 畿	滋賀、京都、大阪、兵庫、奈良、和歌山	4	4	6	6
中 国	鳥取、島根、岡山、広島、山口	4	2	5	5
四 国	香川、徳島、愛媛、高知	3	2	4	4
九 州	福岡、長崎、熊本、大分、宮崎、鹿児島、沖縄	6	5	7	7
開催県	佐賀	1	1	1	1
計		32	32	47	47

- (5) ブロック大会の申込み及び問合せ場所

ブロック名	所 在 地	担当協会
北海道	〒062-0905 北海道札幌市豊平区豊平五条十一丁目1番1号 北海道立総合体育センター内	北海道テニス協会
東 北	〒983-0812 宮城県仙台市宮城野区小田原弓ノ町101番地の 2 CNSビル1階	東北テニス協会
関 東	〒151-0072 東京都渋谷区幡ヶ谷一丁目1番2号 朝日生命幡ヶ谷ビル2F	関東テニス協会
北信越	〒939-2376 富山県富山市八尾町福島93番地	北信越テニス協会
東 海	〒464-0836 愛知県名古屋市千種区菊坂町二丁目2番地 シャトレタカギ3A	東海テニス協会
近 畿	〒550-0004 大阪府大阪市西区靱本町二丁目1番14号 靱テニスセンター内	関西テニス協会
中 国	〒732-0052 広島県広島市東区光町二丁目9番30号 竹本ビル3階305号	中国テニス協会
四 国	〒790-0031 愛媛県松山市雄郡二丁目9番25号 第1石原ビル106号	四国テニス協会

九 州	〒810-0022 福岡県福岡市中央区薬院二丁目 14 番 26 号 東洋薬院ビル 5F	九州テニス協会
-----	---	---------

6 参加資格、所属都道府県及び選手の年齢基準

総則 5 に定めるもののほか、次による。

- (1) 公益財団法人日本テニス協会の登録選手（一般、プロフェッショナル）若しくは、都道府県テニス協会及び傘下組織に登録した選手であること。
- (2) 少年種別に参加できる選手には、2009 年 4 月 2 日から 2010 年 4 月 1 日までの間に生まれた中学 3 年生を含むものとする。
- (3) 監督は、公益財団法人日本スポーツ協会公認スポーツ指導者制度に基づく、公認テニスコーチ 2、公認テニスコーチ 3、公認テニスコーチ 4、公認テニス教師、公認テニス上級教師のいずれかの資格を有する者であること。（教師は JPTA 資格保有者も含む）
- (4) 参加資格や年齢基準の解釈については、公益財団法人日本スポーツ協会ホームページを参照すること。

7 総合成績決定方法

男女総合成績（天皇杯得点）及び女子総合成績（皇后杯得点）は、競技得点と参加得点の合計とし、その得点の多い都道府県順に順位を決定する。

ただし、同点の場合は、その順位を共有し、次の順位を欠位とする。

(1) 競技得点

天皇杯対象種別	皇后杯対象種別	競 技 得 点
成 年 男 子		各種別とも 1 位 24 点、2 位 21 点、3 位 18 点、4 位 15 点、5 位 12 点、6 位 9 点、7 位 6 点、8 位 3 点の競技得点を与える。
成 年 女 子	成 年 女 子	
少 年 男 子	少 年 女 子	
少 年 女 子		
		ただし、同順位の場合は、その順位を共有し、次の順位を欠位とする。なお、得点は次の順位のものに加え、当該都道府県で等分する。

(2) 参加得点

大会（ブロック大会を含む）に参加した都道府県に 10 点を与える。ただし、ブロック大会で本大会の出場権を獲得しながら、本大会に参加しなかった場合は与えない。

8 表 彰

- (1) 男女総合成績及び女子総合成績第 1 位から第 8 位までの都道府県に、表彰状を授与する。
- (2) 男女総合成績第 1 位の都道府県に、大会会長トロフィーを授与する。
- (3) 各種別の第 1 位から第 8 位までに、賞状を授与する。
- (4) 上記の各第 1 位から第 8 位の都道府県選手団は、本稿 12 その他(7)に表記の表彰式には必ず参列のこと。

9 参加申込み方法

総則 8 に定めるもののほか、次による。

- (1) 所定の Web ページ（国民スポーツ大会参加申込システム）へアクセスし、必要項目を入力の上、所属都道府県体育・スポーツ協会を通じて、2024年9月4日（水）までに申込み手続きを完了すること。
- (2) 締切期限以降は所定の Web ページ（国民スポーツ大会参加申込システム）へアクセスできなくなるので、締切期限を厳守すること。
- (3) 参加申込み締切後の選手・監督の変更は、疾病、傷害等の特別な場合にのみ認めるものとし、都道府県予選の順位結果が確認できる資料を必ず添付すること。なお、その取り扱いについては次のとおりとする。

ア 提出期日 2024年9月20日（金）の代表者・監督会議まで

イ 提出先

- (ア) 〒160-0013 東京都新宿区霞ヶ丘町4番2号 JAPAN SPORT OLYMPIC SQUARE 7F
公益財団法人日本テニス協会
TEL 03-6812-9271 FAX 03-6812-9275
- (イ) 〒840-8570 佐賀県佐賀市城内一丁目1番59号
SAGA2024実行委員会事務局
（佐賀県SAGA2024・SSP推進局
SAGA2024競技運営チーム 国民スポーツ大会担当）
TEL 0952-25-7405 FAX 0952-25-7354
- (ウ) 〒840-0831 佐賀県佐賀市松原一丁目3番5号 まるなかビル4階
SAGA2024佐賀市実行委員会事務局
（佐賀市国スポ・全障スポ推進部国スポ・全障スポ競技課競技四係）
TEL 0952-40-7348 FAX 0952-20-5008

なお、公益財団法人日本スポーツ協会に対しては、上記への提出後、別途、所定の手続きにより、参加申込み情報を修正すること。

10 連絡方法

参加上の連絡事項等の郵送及びFAX等は、各都道府県テニス協会あてに行うものとする。

11 参加上の注意

- (1) ドロー番号の若いチームの選手は、都道府県名が分かるようにするため、プレー中には第三者からよく見え、且つ、プレーの妨げにならない場所（シャツ・ワンピースの場合は上着部分）に赤いリボンをつけること。なお、赤いリボンは開催地にて用意する。
- (2) プレー中の選手及びベンチコーチの服装及び用具は、JTA テニスルールブック 2024「コードオブコンダクト」によるほか、次のとおりとする。
テニスウェアとする。（ただし、チーム対抗戦の特例として、国民スポーツ大会テニス競技の時のみ、都道府県体育・スポーツ協会及び都道府県テニス協会が支給するユニフォームは、いかなるものでもその着用が認められる。）
- (3) サスペンションポイント制度を「JTA テニスルールブック 2024」に則り適用する。

12 その他

- (1) 使用ボールは、DUNLOP フォート（公益財団法人日本テニス協会公認ボール）とする。
- (2) 代表者・監督会議及び表彰式に参加する選手・監督の服装は、都道府県体育・スポーツ協会支給のユニフォームとする。
- (3) 天候その他により、日程及び競技方法を変更する場合もある。
- (4) 公式練習は 2024 年 9 月 20 日（金）とする。

(5) 組合せ抽選会

日 時 2024 年 9 月 6 日（金） 午後 2 時
場 所 JAPAN SPORT OLYMPIC SQUARE 内会議室
〒160-0013 東京都新宿区霞ヶ丘町 4 番 2 号
TEL 03-6812-9271 FAX 03-6812-9275

(6) 代表者・監督会議

日 時 2024 年 9 月 20 日（金） 午後 5 時
場 所 佐賀市文化会館
〒849-0923 佐賀県佐賀市日の出一丁目 21 番 10 号
TEL 0952-32-3000 FAX 0952-32-3736

（注）本会議には、各チーム代表者は必ず出席すること。

また、提出した参加申込みファイルの写しを持参すること。

出席者の服装は都道府県体育・スポーツ協会支給のユニフォーム又はテニスウェアとする。

代表者・監督会議は公式行事でありコードオブコンダクトを適用する。

(7) 表彰式

日 時 2024 年 9 月 24 日（火） 競技終了後（全種別）
場 所 佐賀市文化会館
〒849-0923 佐賀県佐賀市日の出一丁目 21 番 10 号
TEL 0952-32-3000 FAX 0952-32-3736

《 参加監督・選手一覧 》

2024年9月8日現在

(※印:ふるさと選手 ◎印:中学3年生)

地区	都道府県	成年男子		成年女子		少年男子		少年女子	
北海道	北海道	監	伊佐治 正章	監	伊佐治 正章	監	齋藤 慶仁	監	齋藤 慶仁
		1	増田 潤之介	1	駒目 和花※	1	小柳 遥人	1	小澤 菜陽
		2	矢部 馨	2	鈴木 万里歌※	2	佐藤 傑	2	小田島 衣吹
東 北	青森県					監	二部 真也	監	前田 美佳
		1				1	大場 祐悟	1	夏坂 海夕愛
					2	柿崎 悠樹	2	小島 寧々	
	岩手県			監	藤島 航	監	高橋 圭滋	監	高橋 圭滋
		1		1	成谷 優芽※	1	中村 匡尚	1	山崎 ひなた
			2	2	佐々木 怜※	2	森岩 岳琉	2	襦岩 那愛
	宮城県	監	菅原 宏之	監	菅原 宏之	監	飛内 聖永	監	飛内 聖永
		1	菅谷 優作※	1	五十嵐 唯愛※	1	五十嵐 昊也	1	早坂 来麗愛
		2	五十嵐 涼太※	2	城 碧海※	2	工藤 新	2	鈴木 梨愛
	秋田県	監	佐々木 啓			監	佐々木 一隆	監	佐々木 一隆
		1	野坂 迅※			1	大泉 恒	1	進藤 桃花
		2	原田 悠雅※			2	須藤 奏多◎	2	泉 桃花
山形県					監	小林 貴記	監	本間 久義	
	1				1	伊藤 啓太	1	大内 葵	
	2				2	富樫 琢磨	2	原田 紗雪◎	
福島県	監	橘 清孝	監	橘 清孝	監	福島 健二	監	福島 健二	
	1	吉田 響介※	1	齋藤 瑠奈※	1	根本 陽生	1	根本 梨々華◎	
	2	香村 和哉	2	伊藤 萌夏	2	山田 和輝◎	2	大石 莉楠	
関 東	茨城県	監	萩谷 弘通	監	萩谷 弘通	監	宮原 康弘	監	宮原 康弘
		1	小林 良徳※	1	古川 鈴夏	1	高宮 虎太郎	1	米山 心
		2	松崎 稜太郎※	2	布袋 美春	2	瀧崎 悠生	2	竹内 悠湊
	栃木県	監	阿久津 定之	監	阿久津 定之	監	毛塚 英樹	監	毛塚 英樹
		1	海野 優輝※	1	森崎 可南子	1	江原 叶碧	1	石井 絢
		2	真中 翔楊※	2	今西 美晴	2	柳沢 昊	2	平野 愛実
	群馬県	監	榎原 祐希	監	榎原 祐希	監	石内 良幸	監	石内 良幸
		1	宮本 大勢	1	勝見 幸璃	1	亦野 匠◎	1	瀧野 塔子
		2	上野山 大洋※	2	山口 藍	2	鈴木 莊太郎	2	石川 あやの
	埼玉県	監	阪 幸信	監	阪 幸信	監	長澤 孝	監	長澤 孝
		1	小泉 熙毅	1	松田 光	1	藤崎 幹大	1	矢口 絢菜
		2	江原 弘泰	2	重田 夢亜	2	内田 弘心	2	弓削田 きらら
		9/8変更							

地区	都道府県	成年男子		成年女子		少年男子		少年女子	
関東	千葉県	監	秋山礼美	監	秋山礼美	監	水澤拓哉	監	水澤拓哉
		1	寺島拓斗※	1	小副川莉桜※	1	戸邊悠真	1	前田樹花
	2	大和田秀俊※	2	岡本璃南	2	平井詳大	2	岩田莉子	
	東京都	監	中村吉人	監	中村吉人	監	渡邊大	監	渡邊大
		1	菊池玄吾	1	金子さら紗	1	金子正人	1	山倉実桜
	2	竹島駿朗	2	宮田萌芳	2	大館一輝	2	山上夏季	
	神奈川県			監	石崎勇太	監	大山学	監	大山学
				1	吉川ひかる※	1	杉本一樹	1	野口紗枝
2		2	金井綾香	2	稲木友望	2	名雪芹		
山梨県			監	角田克彦	監	保坂充彦	監	保坂充彦	
			1	中川原凜	1	伊藤洋一郎	1	三好菜奈	
2		2	長谷川美愛	2	鷹野泰士	2	深沢茉央		
北越	新潟県			監	横山悟	監	小川高幸	監	小川高幸
				1	沼野菜海※	1	横堀陽太郎	1	渡邊希颯
	2		2	長束実紀※	2	伊藤唯	2	畠さゆり	
	長野県	監	野村智弘	監	野村智弘	監	山田哲生	監	山田哲生
		1	西脇一樹※	1	渡邊優夢※	1	永井飛駕◎	1	南風音
	2	石垣秀悟※	2	砂田未樹※	2	山崎嘉太郎	2	井上みのり	
	富山県					監	秋俊浩	監	日下大暉
						1	道岸優太	1	上田晴菜
2				2	茂住隼矢	2	釜谷美咲希		
石川県	監	松本浩伸	監	松本浩伸	監	加巳野一八	監	加巳野一八	
	1	田中佑※	1	村松果奈※	1	辻本悠嗣	1	石田紗矢	
2	松本洵※	2	板谷里音※	2	宮岸慶成◎	2	大積綾乃		
福井県					監	秋山勝之	監	天谷まり子	
					1	小島温仁	1	芹川香凜	
2				2	中山智裕	2	岡本あずさ		
東海	静岡県	監	増田兆孝	監	増田兆孝	監	片山英司	監	片山英司
		1	片山楓	1	櫻田しずか※	1	今井力輝	1	木下花穂
	2	田中秀明	2	稲葉梨莉※	2	加藤慶	2	山本陽穂	
	愛知県	監	小林淑一			監	若林勇希	監	若林勇希
		1	山口雄矢			1	松岡朔杜◎	1	津田梨央
	2	安田有賢			2	後藤章一郎	2	成田百那	
三重県			監	中村健太郎	監	田根諭	監	田根諭	
			1	小畑莉音※	1	水谷旭陽	1	林妃鞠	
2		2	吉岡希紗※	2	義基耀	2	折坂優羽		

地区	都道府県	成年男子		成年女子		少年男子		少年女子	
東海	岐阜県			監	安藤喜章	監	杉江尚紀	監	杉江尚紀
		1		1	宮本雪凧※	1	矢内大祐	1	池戸悠希子
		2		2	日野和佳子※	2	白井幸太郎	2	大野暖
近畿	滋賀県	監	北村哲	監	北村哲	監	亀田智範	監	亀田智範
		1	中川舜祐※	1	阿部宏美	1	森田竜ノ介	1	吉澤小夏◎
	2	柴野晃輔	2	菊地紗加※	2	内藤圭吾	2	田中花菜	
	京都府			監	尾中弘明	監	武村篤	監	武村篤
		1		1	堤華蓮	1	今西珀人	1	成澤寿珠
			2	松本安莉	2	崎山耀登	2	江馬心美	
				9/8変更					
	大阪府	監	松尾孝義	監	松尾孝義	監	影山孝雄	監	影山孝雄
		1	坂井勇仁	1	中島美夢	1	西山蒼司	1	後藤七心子
	2	北昇馬	2	山口花音	2	福島正晃	2	荒川愛子	
	兵庫県	監	山本康弘	監	山本康弘	監	田中正人	監	田中正人
		1	上原伊織	1	石川こころ	1	西山大和	1	上田莉恋
	2	三井優太	2	梶野桃子※	2	和田陽向	2	藤堂藍	
	奈良県					監	堤隆	監	杉江多鶴子
1					1	藤本結優	1	奥谷友結	
					2	三谷海人	2	奥鈴木さら	
和歌山県	監	松浦佑治			監	島本久仁	監	島本久仁	
	1	行岡翼			1	高村篤輝	1	矢野ひまり	
2	新出悠月※			2	宮川陽南太◎	2	坂井心優		
中国	鳥取県					監	新一樹	監	前田和紀
		1				1	安田彰汰	1	春山のぞみ
						2	寺坂遼央	2	櫻井友子
	島根県	監	細木秀樹			監	中田広貴	監	中田広貴
		1	岩本晋之介※			1	木村優生	1	加藤那菜海◎
	2	角陽太※			2	中田龍汰郎	2	佐藤彩海◎	
	岡山県	監	谷征純	監	谷征純	監	松村道則	監	松村道則
		1	岡垣光祐※	1	中島玲亜※	1	木村一翔	1	河野望奈良
	2	佐々木唯人※	2	原田悠衣※	2	中島璃人	2	中島莉良	
	広島県	監	武田守弘			監	井上靖	監	井上靖
1		田中優之介			1	木河瞭	1	井上季子	
2	小田龍輝※			2	山崎光	2	上野梨咲		
山口県	監	田中芳伸	監	田中芳伸	監	田中聰規	監	田中聰規	
	1	寺本嵩史	1	鈴木渚左※	1	石田誠志郎	1	上方璃咲	
2	手嶋海陽※	2	井上愛梨※	2	長谷川和真	2	網田永遠希		

地区	都道府県	成年男子		成年女子		少年男子		少年女子		
四国	香川県	監	森 直 樹			監	安 藤 隆	監	安 藤 隆	
		1	切 詰 魁 ※			1	香 川 莊 太 ◎	1	西 川 桃 絆 ◎	
	2	高 木 修			2	花 野 宇 宙	2	中 村 明 空 歩		
	徳島県	監	中 林 宏 彰			監	羽 坂 直 人	監	羽 坂 直 人	
		1	薦 田 直 哉 ※			1	武 村 勇 輝	1	西 森 暖 乃	
	2	溝 渕 智 大			2	大 平 祐 数	2	中 海 歩 夢		
									9/8変更	
	愛媛県	監	日下部 聡	監	日下部 聡	監	谷 原 直 史	監	谷 原 直 史	
1		片 山 翔	1	村 田 千 聡 ※	1	伊 藤 拓	1	中 原 萌 ◎		
2	楠 原 悠 介	2	紀 之 定 寿 佳 ※	2	濱 永 佐 介	2	石 川 星 来			
高知県			監	山 崎 達 也	監	松 島 弥 生	監	松 島 弥 生		
			1	山 中 麟 ※	1	林 大 悟	1	杉 村 リ ナ		
2		2	平 野 礼 菜	2	山 下 真 歩 路 ◎	2	入 田 葵			
九州	福岡県	監	帆 足 政 穂	監	帆 足 政 穂	監	河 野 勝 吾	監	河 野 勝 吾	
		1	山 口 世 峰	1	今 村 凧 沙	1	新 實 剛 生	1	松 岡 栞 里	
	2	古 賀 大 貴	2	宮 原 三 奈	2	内 田 真 翔	2	樋 口 う た		
	佐賀県	監	森 扶 美	監	森 扶 美	監	白 武 稔 康	監	白 武 稔 康	
		1	吉 村 大 生	1	大 前 綾 希 子	1	諸 隈 開 ◎	1	田 嶋 愛 由 奈 ◎	
	2	伊 藤 竜 馬	2	緒 方 葉 台 子	2	福 永 真 大	2	草 場 椎 奈		
	長崎県	監	安居院 公 隆	監	安居院 公 隆	監	東 口 嵩	監	東 口 嵩	
		1	今 里 翔 吾 ※	1	藤 永 笑 子 ※	1	中 川 晶 生 伶	1	山 高 心 慎	
2	川 原 和 大 ※	2	長 澤 由 佳	2	南 伊 織	2	矢 田 陽			
熊本県	監	秋 吉 博 之	監	秋 吉 博 之	監	多 治 見 幸 亮	監	多 治 見 幸 亮		
	1	乾 祐 一 郎	1	安 高 日 渚 莉 ※	1	福 田 泰 千 ◎	1	大 山 裕 子		
2	山 田 大 誓 ※	2	吉 野 美 桜 ※	2	佐 々 木 正 悟	2	松 永 凜 ◎			
大分県	監	中 川 淳			監	曜 日 崇	監	曜 日 崇		
	1	太 田 翔 ※			1	安 藤 大 和	1	辻 さ くら		
2	佐 藤 祥 次			2	川 原 功 聖	2	坪 井 舞 央			
宮崎県	監	柴 知 数	監	柴 知 数	監	菊 池 誠	監	菊 池 誠		
	1	高 妻 蘭 丸 ※	1	荒 武 芽 菜 ※	1	宮 里 琉 星 久	1	笠 原 亜 美 優		
2	大 岐 優 斗	2	高 橋 玲 奈 ※	2	湯 谷 綸 久	2	光 成 七 優			
鹿児島県	監	有 村 純 太 郎			監	兼 子 周 大	監	兼 子 周 大		
	1	狩 行 紀 希 ※			1	吉 武 真 輝	1	青 木 実 紘		
2	山 口 柚 希 ※			2	河 野 広 夢	2	隈 元 に こ			
沖縄県			監	松 浦 悦 子	監	平 良 和 己	監	平 良 和 己		
			1	山 本 未 来 ※	1	喜 久 川 楓	1	井 手 葵		
2		2	高 岡 鈴 蘭 ※	2	大 城 優 心	2	水 口 由 貴			

第78回国民スポーツ大会(佐賀県) テニス競技組合せ表

(開催地:佐賀市) 会場:森林公園テニスコート

成年男子

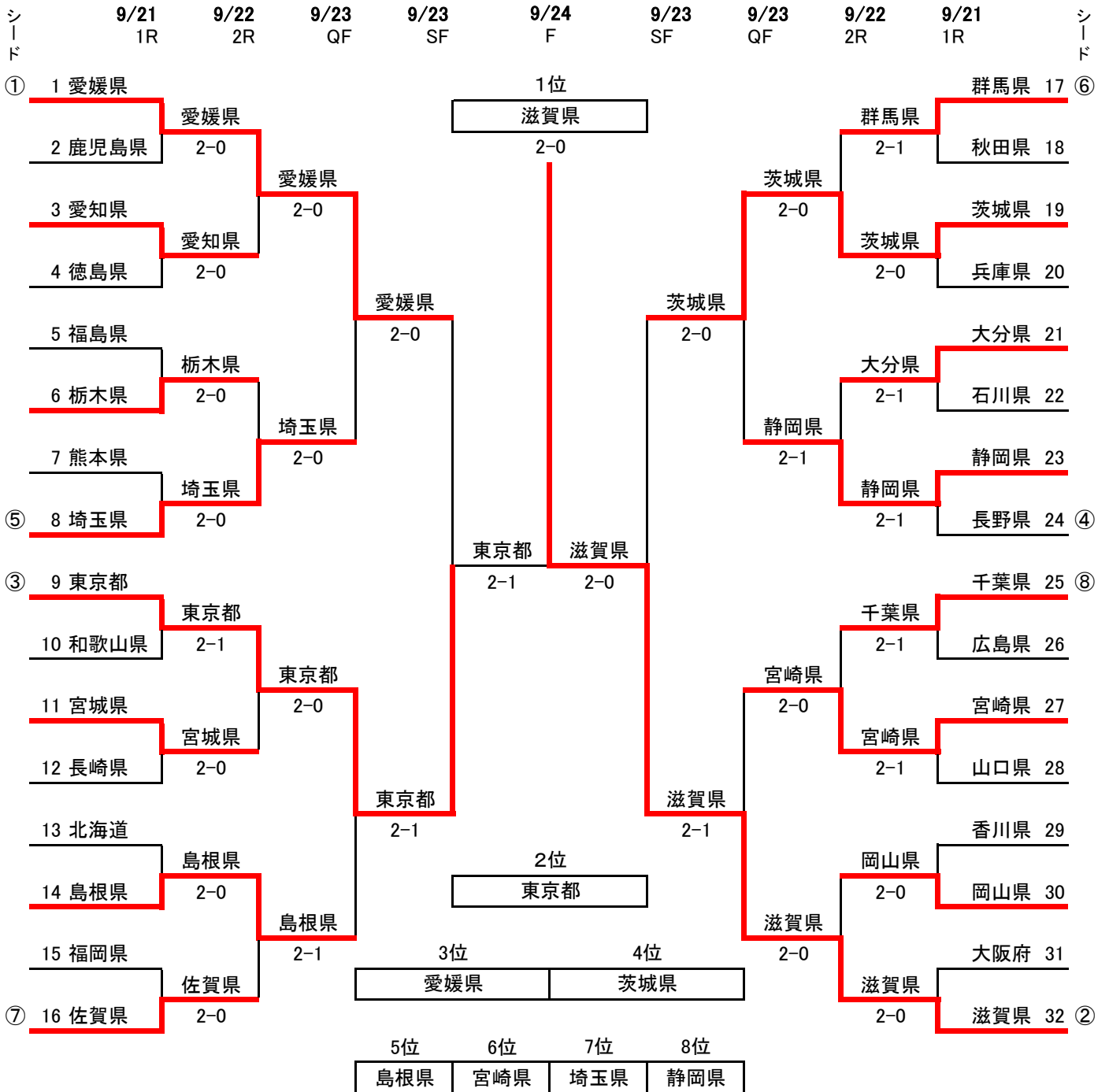

★5~8位決定1回戦(9/23)



★7~8位決定戦(9/24)

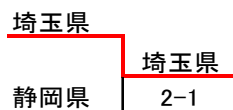

★5~6位決定戦(9/24)



★3位決定戦(9/24)

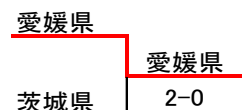

★5~8位決定1回戦(9/23)



シード順位 ①愛媛県 ②滋賀県 ③東京都 ④長野県 ⑤埼玉県 ⑥群馬県 ⑦佐賀県 ⑧千葉県

対戦記録(1回戦)

2024/09/21(土)

Table 1: Match 1 (愛媛県 vs 鹿児島県) with player names and scores.

Table 2: Match 2 (愛知県 vs 徳島県) with player names and scores.

Table 3: Match 3 (福島県 vs 栃木県) with player names and scores.

Table 4: Match 4 (熊本県 vs 埼玉県) with player names and scores.

Table 5: Match 5 (東京都 vs 和歌山県) with player names and scores.

Table 6: Match 6 (宮城県 vs 長崎県) with player names and scores.

Table 7: Match 7 (北海道 vs 島根県) with player names and scores.

Table 8: Match 8 (福岡県 vs 佐賀県) with player names and scores.

Table 9: Match 9 (群馬県 vs 秋田県) with player names and scores.

Table 10: Match 10 (茨城県 vs 兵庫県) with player names and scores.

Table 11: Match 11 (大分県 vs 石川県) with player names and scores.

Table 12: Match 12 (静岡県 vs 長野県) with player names and scores.

Table 13: Match 13 (千葉県 vs 広島県) with player names and scores.

Table 14: Match 14 (宮崎県 vs 山口県) with player names and scores.

Table 15: Match 15 (香川県 vs 岡山県) with player names and scores.

Table 16: Match 16 (大阪府 vs 滋賀県) with player names and scores.

対戦記録(2回戦)

2024/09/22(日)

Table with 4 columns: 成年男子, 2回戦, 8 games, 会場: 森林公園テニスコート. Rows include ドローNo, チーム名 (愛媛県 vs 愛知県), 種目, and player names with scores.

Table with 4 columns: 成年男子, 2回戦, 8 games, 会場: 森林公園テニスコート. Rows include ドローNo, チーム名 (栃木県 vs 埼玉県), 種目, and player names with scores.

Table with 4 columns: 成年男子, 2回戦, 8 games, 会場: 森林公園テニスコート. Rows include ドローNo, チーム名 (東京都 vs 宮城県), 種目, and player names with scores.

Table with 4 columns: 成年男子, 2回戦, 8 games, 会場: 森林公園テニスコート. Rows include ドローNo, チーム名 (島根県 vs 佐賀県), 種目, and player names with scores.

Table with 4 columns: 成年男子, 2回戦, 8 games, 会場: 森林公園テニスコート. Rows include ドローNo, チーム名 (群馬県 vs 茨城県), 種目, and player names with scores.

Table with 4 columns: 成年男子, 2回戦, 8 games, 会場: 森林公園テニスコート. Rows include ドローNo, チーム名 (大分県 vs 静岡県), 種目, and player names with scores.

Table with 4 columns: 成年男子, 2回戦, 8 games, 会場: 森林公園テニスコート. Rows include ドローNo, チーム名 (千葉県 vs 宮崎県), 種目, and player names with scores.

Table with 4 columns: 成年男子, 2回戦, 8 games, 会場: 森林公園テニスコート. Rows include ドローNo, チーム名 (岡山県 vs 滋賀県), 種目, and player names with scores.

対戦記録(準々決勝戦)

2024/09/23(月)

Table with 4 columns: 成年男子, 準々決勝戦, 8 games, 会場: 森林公園テニスコート. Rows include ドローNo, チーム名 (愛媛県 vs 埼玉県), 種目, and player names with scores.

Table with 4 columns: 成年男子, 準々決勝戦, 8 games, 会場: 森林公園テニスコート. Rows include ドローNo, チーム名 (東京都 vs 島根県), 種目, and player names with scores.

Table with 4 columns: 成年男子, 準々決勝戦, 8 games, 会場: 森林公園テニスコート. Rows include ドローNo, チーム名 (茨城県 vs 静岡県), 種目, and player names with scores.

Table with 4 columns: 成年男子, 準々決勝戦, 8 games, 会場: 森林公園テニスコート. Rows include ドローNo, チーム名 (宮崎県 vs 滋賀県), 種目, and player names with scores.

対戦記録(準決勝戦)

2024/09/23(月)

Table with 4 columns: 成年男子, 準決勝戦, 8 games, 会場: 森林公園テニスコート. Rows include ドローNo, チーム名 (愛媛県 vs 東京都), 種目, and player names with scores.

Table with 4 columns: 成年男子, 準決勝戦, 8 games, 会場: 森林公園テニスコート. Rows include ドローNo, チーム名 (茨城県 vs 滋賀県), 種目, and player names with scores.

対戦記録(5~8位決定1回戦)

2024/09/23(月)

Table with 4 columns: 成年男子, 5~8位決定1回戦, 8 games, 会場: 森林公園テニスコート. Rows include ドローNo, チーム名 (埼玉県 vs 島根県), 種目, and player names with scores.

Table with 4 columns: 成年男子, 5~8位決定1回戦, 8 games, 会場: 森林公園テニスコート. Rows include ドローNo, チーム名 (静岡県 vs 宮崎県), 種目, and player names with scores.

対戦記録(7・8位、5・6位決定戦)

2024/09/24(火)

成年男子	7~8位決定戦	8 games	会場: 森林公園テニスコート
ドロ-No	8	トータルスコア	23
チーム名	埼玉県	2	静岡県
種目	選手名	スコア	選手名
シングルス No.1	小泉 照毅 コイズミ ノリタカ	○ 8 : 4 ×	片山 楓 カタヤマ カエデ
シングルス No.2	江原 弘泰 エハラ ヒロヤス	× 1 : 8 ○	田中 秀明 タナカ ヒデアキ
ダブルス	小泉 照毅 江原 弘泰	○ 9 : 7 ×	片山 楓 田中 秀明

成年男子	5~6位決定戦	8 games	会場: 森林公園テニスコート
ドロ-No	14	トータルスコア	27
チーム名	島根県	2	宮崎県
種目	選手名	スコア	選手名
シングルス No.1	岩本 晋之介 イワモト シンノスケ	○ 8 : 4 ×	高妻 蘭丸 コウツマ ランマル
シングルス No.2	角 陽太 スミ ハルタ	× 2 : 8 ○	大岐 優斗 オオキ ユウト
ダブルス	岩本 晋之介 角 陽太	○ 8 : 5 ×	高妻 蘭丸 大岐 優斗

対戦記録(3・4位決定、決勝戦)

2024/09/24(火)

成年男子	3~4位決定戦	8 games	会場: 森林公園テニスコート
ドロ-No	1	トータルスコア	19
チーム名	愛媛県	2	茨城県
種目	選手名	スコア	選手名
シングルス No.1	片山 翔 カタヤマ ショウ	○ 8 : 5 ×	小林 良徳 コバヤシ ヨシノリ
シングルス No.2	楠原 悠介 クスハラ ユウスケ	○ 8 : 4 ×	松崎 稜太郎 マツザキ リョウタロウ
ダブルス	片山 翔 楠原 悠介		小林 良徳 松崎 稜太郎

成年男子	決勝戦	8 games	会場: 森林公園テニスコート
ドロ-No	9	トータルスコア	32
チーム名	東京都	0	滋賀県
種目	選手名	スコア	選手名
シングルス No.1	菊池 玄吾 キクチ ゲンゴ	× 7 : 9 ○	中川 舜祐 ナカガワ シュンスケ
シングルス No.2	竹島 駿朗 タケシマ シュンロウ	× 5 : 8 ○	柴野 晃輔 シバノ コウスケ
ダブルス	菊池 玄吾 竹島 駿朗		中川 舜祐 柴野 晃輔

第78回国民スポーツ大会(佐賀県) テニス競技組合せ表

(開催地:佐賀市) 会場:森林公園テニスコート

成年女子

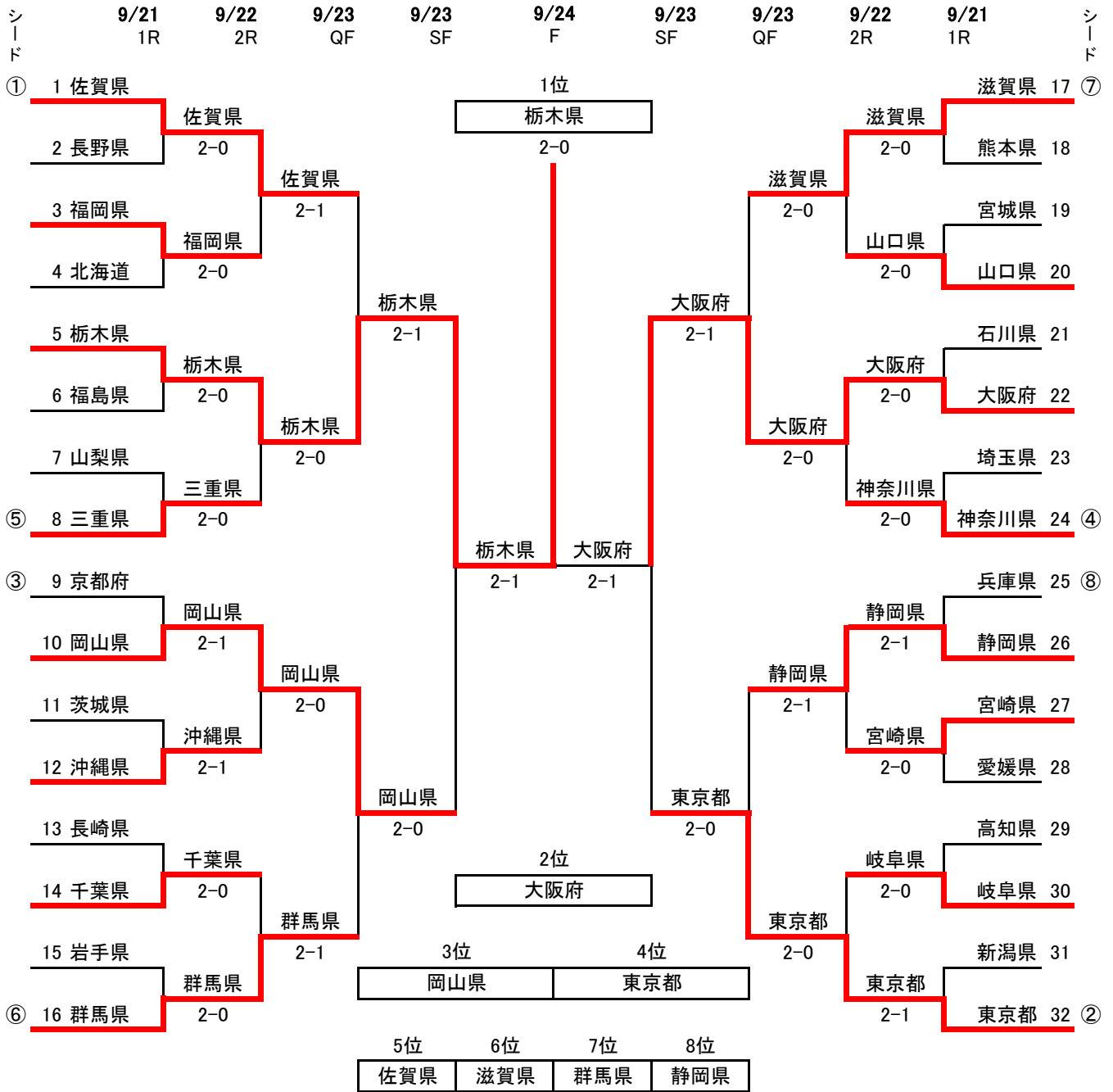

★5~8位決定1回戦(9/23)

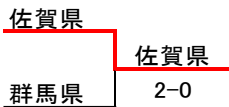

★7~8位決定戦(9/24)

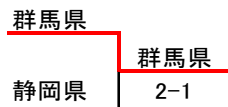

★5~6位決定戦(9/24)

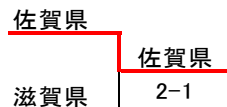

★3位決定戦(9/24)

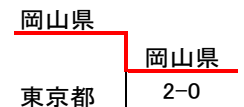

★5~8位決定1回戦(9/23)

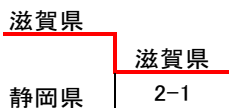

シード順位 ①佐賀県 ②東京都 ③京都府 ④神奈川県 ⑤三重県 ⑥群馬県 ⑦滋賀県 ⑧兵庫県

対戦記録(1回戦)

2024/09/21(土)

Table 1: Match 1, 8 games, venue: 森林公園テニスコート. Teams: 佐賀県 vs 長野県. Scores: 2-0.

Table 2: Match 3, 8 games, venue: 森林公園テニスコート. Teams: 福岡県 vs 北海道. Scores: 2-0.

Table 3: Match 5, 8 games, venue: SAGAサンライズパーク. Teams: 栃木県 vs 福島県. Scores: 2-0.

Table 4: Match 7, 8 games, venue: 森林公園テニスコート. Teams: 山梨県 vs 三重県. Scores: 0-2.

Table 5: Match 9, 8 games, venue: 森林公園テニスコート. Teams: 京都府 vs 岡山県. Scores: 1-2.

Table 6: Match 11, 8 games, venue: 森林公園テニスコート. Teams: 茨城県 vs 沖縄県. Scores: 1-2.

Table 7: Match 13, 8 games, venue: 森林公園テニスコート. Teams: 長崎県 vs 千葉県. Scores: 0-2.

Table 8: Match 15, 8 games, venue: 森林公園テニスコート. Teams: 岩手県 vs 群馬県. Scores: 0-2.

Table 9: Match 17, 8 games, venue: 森林公園テニスコート. Teams: 滋賀県 vs 熊本県. Scores: 2-0.

Table 10: Match 19, 8 games, venue: 森林公園テニスコート. Teams: 宮城県 vs 山口県. Scores: 0-2.

Table 11: Match 21, 8 games, venue: 森林公園テニスコート. Teams: 石川県 vs 大阪府. Scores: 0-2.

Table 12: Match 23, 8 games, venue: 森林公園テニスコート. Teams: 埼玉県 vs 神奈川県. Scores: 0-2.

Table 13: Match 25, 8 games, venue: 森林公園テニスコート. Teams: 兵庫県 vs 静岡県. Scores: 1-2.

Table 14: Match 27, 8 games, venue: 森林公園テニスコート. Teams: 宮崎県 vs 愛媛県. Scores: 2-0.

Table 15: Match 29, 8 games, venue: 森林公園テニスコート. Teams: 高知県 vs 岐阜県. Scores: 0-2.

Table 16: Match 31, 8 games, venue: 森林公園テニスコート. Teams: 新潟県 vs 東京都. Scores: 1-2.

対戦記録(2回戦)

2024/09/22(日)

Table with 4 columns: 成年女子, 2回戦, 8 games, 会場: 森林公園テニスコート. Rows include ドローNo, チーム名, 種目, and player scores for 佐賀県 vs 福岡県.

Table with 4 columns: 成年女子, 2回戦, 8 games, 会場: 森林公園テニスコート. Rows include ドローNo, チーム名, 種目, and player scores for 栃木県 vs 三重県.

Table with 4 columns: 成年女子, 2回戦, 8 games, 会場: 森林公園テニスコート. Rows include ドローNo, チーム名, 種目, and player scores for 岡山県 vs 沖縄県.

Table with 4 columns: 成年女子, 2回戦, 8 games, 会場: 森林公園テニスコート. Rows include ドローNo, チーム名, 種目, and player scores for 千葉県 vs 群馬県.

Table with 4 columns: 成年女子, 2回戦, 8 games, 会場: 森林公園テニスコート. Rows include ドローNo, チーム名, 種目, and player scores for 滋賀県 vs 山口県.

Table with 4 columns: 成年女子, 2回戦, 8 games, 会場: 森林公園テニスコート. Rows include ドローNo, チーム名, 種目, and player scores for 大阪府 vs 神奈川県.

Table with 4 columns: 成年女子, 2回戦, 8 games, 会場: 森林公園テニスコート. Rows include ドローNo, チーム名, 種目, and player scores for 静岡県 vs 宮崎県.

Table with 4 columns: 成年女子, 2回戦, 8 games, 会場: 森林公園テニスコート. Rows include ドローNo, チーム名, 種目, and player scores for 岐阜県 vs 東京都.

対戦記録(準々決勝戦)

2024/09/23(月)

Table with 4 columns: 成年女子, 準々決勝戦, 8 games, 会場: 森林公園テニスコート. Rows include ドローNo, チーム名, 種目, and player scores for 佐賀県 vs 栃木県.

Table with 4 columns: 成年女子, 準々決勝戦, 8 games, 会場: 森林公園テニスコート. Rows include ドローNo, チーム名, 種目, and player scores for 岡山県 vs 群馬県.

Table with 4 columns: 成年女子, 準々決勝戦, 8 games, 会場: 森林公園テニスコート. Rows include ドローNo, チーム名, 種目, and player scores for 滋賀県 vs 大阪府.

Table with 4 columns: 成年女子, 準々決勝戦, 8 games, 会場: 森林公園テニスコート. Rows include ドローNo, チーム名, 種目, and player scores for 静岡県 vs 東京都.

対戦記録(準決勝戦)

2024/09/23(月)

Table with 4 columns: 成年女子, 準決勝戦, 8 games, 会場: 森林公園テニスコート. Rows include ドローNo, チーム名, 種目, and player scores for 栃木県 vs 岡山県.

Table with 4 columns: 成年女子, 準決勝戦, 8 games, 会場: 森林公園テニスコート. Rows include ドローNo, チーム名, 種目, and player scores for 大阪府 vs 東京都.

対戦記録(5~8位決定1回戦)

2024/09/23(月)

Table with 4 columns: 成年女子, 5~8位決定1回戦, 8 games, 会場: 森林公園テニスコート. Rows include ドローNo, チーム名, 種目, and player scores for 佐賀県 vs 群馬県.

Table with 4 columns: 成年女子, 5~8位決定1回戦, 8 games, 会場: 森林公園テニスコート. Rows include ドローNo, チーム名, 種目, and player scores for 滋賀県 vs 静岡県.

対戦記録(7・8位、5・6位決定戦)

2024/09/24(火)

成年女子		7~8位決定戦		8 games		会場:森林公園テニスコート	
ドロ-No	16	トータルスコア				26	
チーム名	群馬県	2	1	S	1	1	静岡県
		1	1	D	0		
種目	選手名	スコア				選手名	
シングルス No.1	勝見 幸璃 カツミ ナナリ	×	6	:	8	○	櫻田 しずか サクラダ シズカ
シングルス No.2	山口 藍 ヤマグチ アイ	○	8	:	6	×	稲葉 梨莉 イナバリ リ
ダブルス	勝見 幸璃 山口 藍	○	9	:	7	×	櫻田 しずか 稲葉 梨莉

成年女子		5~6位決定戦		8 games		会場:森林公園テニスコート	
ドロ-No	1	トータルスコア				17	
チーム名	佐賀県	2	1	S	1	1	滋賀県
		1	1	D	0		
種目	選手名	スコア				選手名	
シングルス No.1	大前 綾希子 オオマエ アキコ	×	3	:	8	○	阿部 宏美 アベ ヒロミ
シングルス No.2	緒方 葉台子 オガタ ハイネ	○	8	:	1	×	菊地 紗加 キクチ サヤカ
ダブルス	大前 綾希子 緒方 葉台子	○	8	:	4	×	阿部 宏美 菊地 紗加

対戦記録(3・4位決定、決勝戦)

2024/09/24(火)

成年女子		3~4位決定戦		8 games		会場:森林公園テニスコート	
ドロ-No	10	トータルスコア				32	
チーム名	岡山県	2	2	S	0	0	東京都
		0	0	D	0		
種目	選手名	スコア				選手名	
シングルス No.1	中島 玲亜 ナカシマ レア	○	8	:	3	×	金子 さら紗 カネコ サラサ
シングルス No.2	原田 悠衣 ハラダ ユイ	○	9	:	7	×	宮田 萌芳 ミヤタ モエカ
ダブルス	中島 玲亜 原田 悠衣						金子 さら紗 宮田 萌芳

成年女子		決勝戦		8 games		会場:森林公園テニスコート	
ドロ-No	5	トータルスコア				22	
チーム名	栃木県	2	2	S	0	0	大阪府
		0	0	D	0		
種目	選手名	スコア				選手名	
シングルス No.1	森崎 可南子 モリサキ カナコ	○	8	:	2	×	中島 美夢 ナカシマ ミユ
シングルス No.2	今西 美晴 イマニシ ミハル	○	8	:	1	×	山口 花音 ヤマグチ カノン
ダブルス	森崎 可南子 今西 美晴						中島 美夢 山口 花音

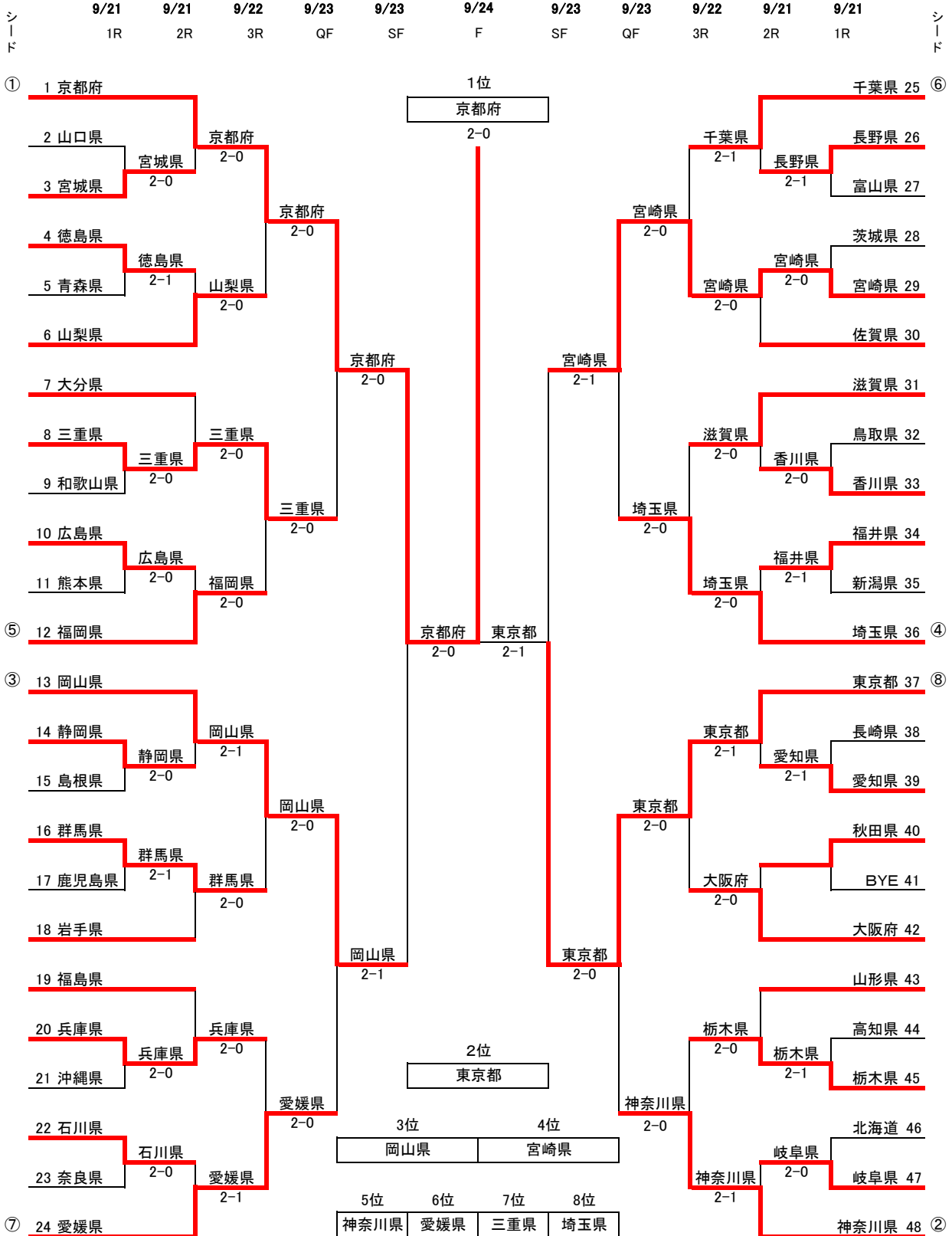

★5~8位決定1回戦(9/23)



★5~8位決定1回戦(9/23)

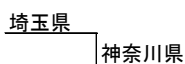

★7~8位決定戦(9/24)

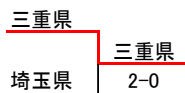

★5~6位決定戦(9/24)

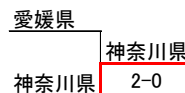

★3位決定戦(9/24)

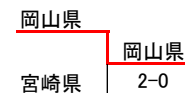

対戦記録(1回戦)

2024/09/21(土)

少年男子		1回戦	8 games	会場: SAGAサンライズパーク
ドロウNo	トータルスコア		3	
チーム名	山口県	0	0 S 2 0 D 0	2 宮城県
種目	選手名	スコア		選手名
シングルス No.1	石田 誠志郎	×	5 . 8	○ 五十嵐 昊也
	イシダ セイシロウ			○ イガラシ コウヤ
シングルス No.2	長谷川 和真	×	8 . 9	○ 工藤 新
	ハセガワ カズマ		3	○ クドウ アラタ
ダブルス	石田 誠志郎			○ 五十嵐 昊也
	長谷川 和真			○ 工藤 新

少年男子		1回戦	8 games	会場: SAGAサンライズパーク
ドロウNo	トータルスコア		5	
チーム名	徳島県	2	1 S 1 1 D 0	1 青森県
種目	選手名	スコア		選手名
シングルス No.1	武村 勇輝	×	4 . 8	○ 大場 祐悟
	タケムラ ユウキ			○ オオバ ユウゴ
シングルス No.2	大平 祐数	○	8 . 4	× 柿崎 悠樹
	オオヒラ ユウサク			○ カキザキ ハルキ
ダブルス	武村 勇輝	○	8 . 6	× 大場 祐悟
	大平 祐数			○ 柿崎 悠樹

少年男子		1回戦	8 games	会場: SAGAサンライズパーク
ドロウNo	トータルスコア		9	
チーム名	三重県	2	2 S 0 0 D 0	0 和歌山県
種目	選手名	スコア		選手名
シングルス No.1	水谷 旭陽	○	8 . 6	× 高村 篤輝
	ミズタニ アサヒ			○ タカムラ アツキ
シングルス No.2	義基 耀	○	8 . 5	× 宮川 陽南太
	ヨシモト アカル			○ ミヤガワ ヒナタ
ダブルス	水谷 旭陽			○ 高村 篤輝
	義基 耀			○ 宮川 陽南太

少年男子		1回戦	8 games	会場: SAGAサンライズパーク
ドロウNo	トータルスコア		11	
チーム名	広島県	2	2 S 0 0 D 0	0 熊本県
種目	選手名	スコア		選手名
シングルス No.1	木河 瞭	○	8 . 3	× 福田 泰千
	キカワ リョウ			○ フクダ タイチ
シングルス No.2	山崎 光	○	8 . 2	× 佐々木 正悟
	ヤマサキ ヒカル			○ ササキ ショウゴ
ダブルス	木河 瞭			○ 福田 泰千
	山崎 光			○ 佐々木 正悟

少年男子		1回戦	8 games	会場: SAGAサンライズパーク
ドロウNo	トータルスコア		15	
チーム名	静岡県	2	2 S 0 0 D 0	0 島根県
種目	選手名	スコア		選手名
シングルス No.1	今井 力輝	○	9 . 8	× 木村 優生
	イマイ リキ		2	○ キムラ ユウセイ
シングルス No.2	加藤 慶	○	8 . 0	× 中田 龍汰郎
	カトウ ケイ			○ ナカダ リュウタロウ
ダブルス	今井 力輝			○ 木村 優生
	加藤 慶			○ 中田 龍汰郎

少年男子		1回戦	8 games	会場: SAGAサンライズパーク
ドロウNo	トータルスコア		17	
チーム名	群馬県	2	1 S 1 1 D 0	1 鹿児島県
種目	選手名	スコア		選手名
シングルス No.1	赤野 匠	×	7 . 9	○ 吉武 真輝
	マタノ タクミ			○ ヨシタケ マサキ
シングルス No.2	鈴木 荘太郎	○	8 . 5	× 河野 広夢
	スズキ ショウタロウ			○ カワノ ヒロム
ダブルス	赤野 匠	○	9 . 7	× 吉武 真輝
	鈴木 荘太郎			○ 河野 広夢

少年男子		1回戦	8 games	会場: SAGAサンライズパーク
ドロウNo	トータルスコア		21	
チーム名	兵庫県	2	2 S 0 0 D 0	0 沖縄県
種目	選手名	スコア		選手名
シングルス No.1	西山 大和	○	9 . 7	× 喜久川 楓
	ニシヤマ ヤマト			○ キクガワ カエデ
シングルス No.2	和田 陽向	○	8 . 1	× 大城 優心
	ワダ ヒナタ			○ オオシロ ヒロト
ダブルス	西山 大和			○ 喜久川 楓
	和田 陽向			○ 大城 優心

少年男子		1回戦	8 games	会場: SAGAサンライズパーク
ドロウNo	トータルスコア		23	
チーム名	石川県	2	2 S 0 0 D 0	0 奈良県
種目	選手名	スコア		選手名
シングルス No.1	辻本 悠嗣	○	8 . 4	× 藤本 結優
	ツジモト ヒサツグ			○ フジモト ユウ
シングルス No.2	宮岸 慶成	○	8 . 3	× 三谷 海人
	ミヤギシ ケイセイ			○ ミタニ カイト
ダブルス	辻本 悠嗣			○ 藤本 結優
	宮岸 慶成			○ 三谷 海人

少年男子		1回戦	8 games	会場: SAGAサンライズパーク
ドロウNo	トータルスコア		27	
チーム名	長野県	2	1 S 1 1 D 0	1 富山県
種目	選手名	スコア		選手名
シングルス No.1	永井 飛鷹	○	8 . 4	× 道岸 優太
	ナガイ ヒュウガ			○ ミチギシ ユウタ
シングルス No.2	山崎 嘉太郎	×	5 . 8	○ 茂住 隼矢
	ヤマザキ ヨシタロウ			○ モズミ シュンヤ
ダブルス	永井 飛鷹	○	8 . 6	× 道岸 優太
	山崎 嘉太郎			○ 茂住 隼矢

少年男子		1回戦	8 games	会場: SAGAサンライズパーク
ドロウNo	トータルスコア		29	
チーム名	茨城県	0	0 S 2 0 D 0	2 宮崎県
種目	選手名	スコア		選手名
シングルス No.1	高宮 虎太郎	×	6 . 8	○ 宮里 琉星
	タカミヤ コタロウ			○ ミヤザト リュウセイ
シングルス No.2	瀧崎 悠生	×	6 . 8	○ 湯谷 繪久
	タキサキ ユウキ			○ ユタニ リンク
ダブルス	高宮 虎太郎			○ 宮里 琉星
	瀧崎 悠生			○ 湯谷 繪久

少年男子		1回戦	8 games	会場: SAGAサンライズパーク
ドロウNo	トータルスコア		33	
チーム名	鳥取県	0	0 S 2 0 D 0	2 香川県
種目	選手名	スコア		選手名
シングルス No.1	安田 彰汰	×	4 . 8	○ 香川 荘太
	ヤスダ ショウタ			○ カガフ ソウタ
シングルス No.2	寺坂 遼央	×	0 . 8	○ 花野 宇宙
	テラサカ リョウ			○ ハナノ ソラ
ダブルス	安田 彰汰			○ 香川 荘太
	寺坂 遼央			○ 花野 宇宙

少年男子		1回戦	8 games	会場: SAGAサンライズパーク
ドロウNo	トータルスコア		35	
チーム名	福井県	2	1 S 1 1 D 0	1 新潟県
種目	選手名	スコア		選手名
シングルス No.1	小島 温仁	○	8 . 6	× 横堀 陽太郎
	コジマ ハルト			○ ヨコボリ ヒタロウ
シングルス No.2	中山 智裕	×	5 . 8	○ 伊藤 唯
	ナカヤマ チヒロ			○ イトウ ユイ
ダブルス	小島 温仁	○	8 . 4	× 横堀 陽太郎
	中山 智裕			○ 伊藤 唯

少年男子		1回戦	8 games	会場: SAGAサンライズパーク
ドロウNo	トータルスコア		39	
チーム名	長崎県	1	1 S 1 0 D 1	2 愛知県
種目	選手名	スコア		選手名
シングルス No.1	中川 晶生伶	○	8 . 3	× 松岡 朝杜
	ナカガワ ショウレイ			○ マツオカ サクト
シングルス No.2	南 伊織	×	3 . 8	○ 後藤 章一郎
	ミナミ イオリ			○ ゴトウ ショウイチロウ
ダブルス	中川 晶生伶	×	8 . 9	○ 松岡 朝杜
	南 伊織		3	○ 後藤 章一郎

少年男子		1回戦	8 games	会場: SAGAサンライズパーク
ドロウNo	トータルスコア		45	
チーム名	高知県	1	1 S 1 0 D 1	2 栃木県
種目	選手名	スコア		選手名
シングルス No.1	林 大悟	×	2 . 8	○ 江原 叶碧
	ハヤシ ダイゴ			○ エハラ トア
シングルス No.2	山下 真歩路	○	9 . 8	× 柳沢 昊
	ヤマシタ マホロ		5	○ ヤナギサワ ソラ
ダブルス	林 大悟	×	5 . 8	○ 江原 叶碧
	山下 真歩路			○ 柳沢 昊

少年男子		1回戦	8 games	会場: SAGAサンライズパーク
ドロウNo	トータルスコア		47	
チーム名	北海道	0	0 S 2 0 D 0	2 岐阜県
種目	選手名	スコア		選手名
シングルス No.1	小柳 遥人	×	5 . 8	○ 矢内 大祐
	コヤナギ ハルト			○ ヤウチ ダイスケ
シングルス No.2	佐藤 傑	×	7 . 9	○ 白井 幸太郎
	サトウ スグル			○ シライ コウタロウ
ダブルス	小柳 遥人			○ 矢内 大祐
	佐藤 傑			○ 白井 幸太郎

対戦記録(2回戦)

2024/09/21(土)

Table for match 1: 京都府 vs 宮城県. Includes scores, 8 games, and player names.

Table for match 4: 徳島県 vs 山梨県. Includes scores, 8 games, and player names.

Table for match 7: 大分県 vs 三重県. Includes scores, 8 games, and player names.

Table for match 10: 広島県 vs 福岡県. Includes scores, 8 games, and player names.

Table for match 13: 岡山県 vs 静岡県. Includes scores, 8 games, and player names.

Table for match 16: 群馬県 vs 岩手県. Includes scores, 8 games, and player names.

Table for match 19: 福島県 vs 兵庫県. Includes scores, 8 games, and player names.

Table for match 22: 石川県 vs 愛媛県. Includes scores, 8 games, and player names.

Table for match 25: 千葉県 vs 長野県. Includes scores, 8 games, and player names.

Table for match 29: 宮崎県 vs 佐賀県. Includes scores, 8 games, and player names.

Table for match 31: 滋賀県 vs 香川県. Includes scores, 8 games, and player names.

Table for match 34: 福井県 vs 埼玉県. Includes scores, 8 games, and player names.

Table for match 37: 東京都 vs 愛知県. Includes scores, 8 games, and player names.

Table for match 40: 秋田県 vs 大阪府. Includes scores, 8 games, and player names.

Table for match 43: 山形県 vs 栃木県. Includes scores, 8 games, and player names.

Table for match 47: 岐阜県 vs 神奈川県. Includes scores, 8 games, and player names.

対戦記録(3回戦)

2024/09/22(日)

少年男子		3回戦	8 games	会場: SAGAサンライズパーク
ドローNo	1	トータルスコア		6
チーム名	京都府	2	2 S 0 0 D 0	0 山梨県
種目	選手名	スコア		選手名
シングルス No.1	今西 珀人	○	8 . 5	× 伊藤 洋一郎
	イマニシ ハクト			イトウ ヨウイチロウ
シングルス No.2	崎山 耀登	○	8 . 1	× 鷹野 泰士
	サキヤマ アキト			タカノ ソウシ
ダブルス	今西 珀人 崎山 耀登			伊藤 洋一郎 鷹野 泰士

少年男子		3回戦	8 games	会場: SAGAサンライズパーク
ドローNo	8	トータルスコア		12
チーム名	三重県	2	2 S 0 0 D 0	0 福岡県
種目	選手名	スコア		選手名
シングルス No.1	水谷 旭陽	○	8 . 5	× 新實 剛生
	ミズタニ アサヒ			ニイノミ コウキ
シングルス No.2	義基 耀	○	8 . 3	× 内田 真翔
	ヨシモト アカル			ウチダ マナト
ダブルス	水谷 旭陽 義基 耀			新實 剛生 内田 真翔

少年男子		3回戦	8 games	会場: SAGAサンライズパーク
ドローNo	13	トータルスコア		16
チーム名	岡山県	2	2 S 0 0 D 0	0 群馬県
種目	選手名	スコア		選手名
シングルス No.1	木村 一翔	○	8 . 4	× 赤野 匠
	キムラ カズマ			マタノ タクミ
シングルス No.2	中島 璃人	○	9 . 7	× 鈴木 荘太郎
	ナカシマ リト			スズキ ショウタロウ
ダブルス	木村 一翔 中島 璃人			赤野 匠 鈴木 荘太郎

少年男子		3回戦	8 games	会場: SAGAサンライズパーク
ドローNo	20	トータルスコア		24
チーム名	兵庫県	0	0 S 2 0 D 0	2 愛媛県
種目	選手名	スコア		選手名
シングルス No.1	西山 大和	×	3 . 8	○ 伊藤 拓
	ニシヤマ ヤマト			イトウ タク
シングルス No.2	和田 陽向	×	5 . 8	○ 瀧永 佐介
	ワダ ヒナタ			ハマナガ サスケ
ダブルス	西山 大和 和田 陽向			伊藤 拓 瀧永 佐介

少年男子		3回戦	8 games	会場: SAGAサンライズパーク
ドローNo	25	トータルスコア		29
チーム名	千葉県	0	0 S 2 0 D 0	2 宮崎県
種目	選手名	スコア		選手名
シングルス No.1	戸邊 悠真	×	6 . 8	○ 宮里 琉星
	トベ ユウマ			ミヤザト リュウセイ
シングルス No.2	平井 詳大	×	5 . 8	○ 湯谷 綸久
	ヒライ ショウタ			ユタニ リンク
ダブルス	戸邊 悠真 平井 詳大			宮里 琉星 湯谷 綸久

少年男子		3回戦	8 games	会場: SAGAサンライズパーク
ドローNo	31	トータルスコア		36
チーム名	滋賀県	0	0 S 2 0 D 0	2 埼玉県
種目	選手名	スコア		選手名
シングルス No.1	森田 竜ノ介	×	5 . 8	○ 藤崎 幹大
	モリタ リュウノスケ			フジサキ カンタ
シングルス No.2	内藤 圭吾	×	2 . 8	○ 内田 弘心
	ナイトウ ケイゴ			ウチダ ヒロムネ
ダブルス	森田 竜ノ介 内藤 圭吾			藤崎 幹大 内田 弘心

少年男子		3回戦	8 games	会場: SAGAサンライズパーク
ドローNo	37	トータルスコア		42
チーム名	東京都	2	2 S 0 0 D 0	0 大阪府
種目	選手名	スコア		選手名
シングルス No.1	金子 正人	○	9 . 8	× 西山 蒼司
	カネコ マサト		4	× ニシヤマ ソウジ
シングルス No.2	大館 一輝	○	8 . 3	× 福島 正晃
	オオダテ カズキ			フクシマ マサアキ
ダブルス	金子 正人 大館 一輝			西山 蒼司 福島 正晃

少年男子		3回戦	8 games	会場: SAGAサンライズパーク
ドローNo	45	トータルスコア		48
チーム名	栃木県	0	0 S 2 0 D 0	2 神奈川県
種目	選手名	スコア		選手名
シングルス No.1	江原 叶碧	×	0 . 8	○ 杉本 一樹
	エハラ トア			スキモト カズキ
シングルス No.2	柳沢 昊	×	1 . 8	○ 稲木 友望
	ヤナギサワ ソラ			イナギ トモノブ
ダブルス	江原 叶碧 柳沢 昊			杉本 一樹 稲木 友望

対戦記録(準々決勝戦)

2024/09/23(月)

少年男子		準々決勝戦	8 games	会場: SAGAサンライズパーク
ドローNo	1	トータルスコア		8
チーム名	京都府	2	2 S 0 0 D 0	0 三重県
種目	選手名	スコア		選手名
シングルス No.1	今西 珀人	○	8 . 5	× 水谷 旭陽
	イマニシ ハクト			ミズタニ アサヒ
シングルス No.2	崎山 耀登	○	8 . 6	× 義基 耀
	サキヤマ アキト			ヨシモト アカル
ダブルス	今西 珀人 崎山 耀登			水谷 旭陽 義基 耀

少年男子		準々決勝戦	8 games	会場: SAGAサンライズパーク
ドローNo	13	トータルスコア		24
チーム名	岡山県	2	1 S 1 1 D 0	1 愛媛県
種目	選手名	スコア		選手名
シングルス No.1	木村 一翔	○	8 . 4	× 伊藤 拓
	キムラ カズマ			イトウ タク
シングルス No.2	中島 璃人	×	5 . 8	○ 瀧永 佐介
	ナカシマ リト			ハマナガ サスケ
ダブルス	木村 一翔 中島 璃人	○	9 . 8	× 伊藤 拓 瀧永 佐介

少年男子		準々決勝戦	8 games	会場: SAGAサンライズパーク
ドローNo	29	トータルスコア		36
チーム名	宮崎県	2	1 S 1 1 D 0	1 埼玉県
種目	選手名	スコア		選手名
シングルス No.1	宮里 琉星	○	9 . 8	× 藤崎 幹大
	ミヤザト リュウセイ		5	× フジサキ カンタ
シングルス No.2	湯谷 綸久	×	7 . 9	○ 内田 弘心
	ユタニ リンク			ウチダ ヒロムネ
ダブルス	宮里 琉星 湯谷 綸久	○	8 . 3	× 藤崎 幹大 内田 弘心

少年男子		準々決勝戦	8 games	会場: SAGAサンライズパーク
ドローNo	37	トータルスコア		48
チーム名	東京都	2	2 S 0 0 D 0	0 神奈川県
種目	選手名	スコア		選手名
シングルス No.1	金子 正人	○	8 . 5	× 杉本 一樹
	カネコ マサト			スキモト カズキ
シングルス No.2	大館 一輝	○	8 . 4	× 稲木 友望
	オオダテ カズキ			イナギ トモノブ
ダブルス	金子 正人 大館 一輝			杉本 一樹 稲木 友望

対戦記録(準決勝戦)

2024/09/23(月)

少年男子	準決勝戦	8 games	会場:SAGAサンライズパーク
ドローNo	1	トータルスコア	13
チーム名	京都府	2	岡山県
種目	選手名	スコア	選手名
シングルス No.1	今西 珀人	○ 8 : 5	× 木村 一翔
シングルス No.2	イマニシ ハクト	○ 8 : 3	× キムラ カズマ
ダブルス	今西 珀人 崎山 耀登	○ 8 : 3	× 中島 璃人 ナカシマ リト

少年男子	準決勝戦	8 games	会場:SAGAサンライズパーク
ドローNo	29	トータルスコア	37
チーム名	宮崎県	1	東京都
種目	選手名	スコア	選手名
シングルス No.1	宮里 琉星	× 3 : 8	○ 金子 正人
シングルス No.2	ミヤザト リュウセイ	○ 8 : 4	× カネコ マサト
ダブルス	宮里 琉星 湯谷 綸久	× 1 : 8	○ 大館 一輝 オオダテ カズキ

対戦記録(5~8位決定1回戦)

2024/09/23(月)

少年男子	5~8位決定1回戦	8 games	会場:SAGAサンライズパーク
ドローNo	8	トータルスコア	24
チーム名	三重県	1	愛媛県
種目	選手名	スコア	選手名
シングルス No.1	水谷 旭陽	× 6 : 8	○ 伊藤 拓
シングルス No.2	ミズタニ アサヒ	○ 8 : 4	× イトウ タク
ダブルス	水谷 旭陽 義基 耀	× 3 : 8	○ 濱永 佐介 ハマナガ サスケ

少年男子	5~8位決定1回戦	8 games	会場:SAGAサンライズパーク
ドローNo	36	トータルスコア	48
チーム名	埼玉県	0	神奈川県
種目	選手名	スコア	選手名
シングルス No.1	藤崎 幹大	× 3 : 8	○ 杉本 一樹
シングルス No.2	フジサキ カンタ	× 3 : 8	○ スギモト カズキ
ダブルス	藤崎 幹大 内田 弘心	○ 8 : 4	○ 稲木 友望 イナギ トモノブ

対戦記録(7・8位、5・6位決定戦)

2024/09/24(火)

少年男子	7~8位決定戦	8 games	会場:SAGAサンライズパーク
ドローNo	8	トータルスコア	36
チーム名	三重県	2	埼玉県
種目	選手名	スコア	選手名
シングルス No.1	水谷 旭陽	○ 8 : 4	× 藤崎 幹大
シングルス No.2	ミズタニ アサヒ	○ 8 : 6	× フジサキ カンタ
ダブルス	水谷 旭陽 義基 耀	○ 8 : 6	× 内田 弘心 ウチダ ヒロムネ

少年男子	5~6位決定戦	8 games	会場:SAGAサンライズパーク
ドローNo	24	トータルスコア	48
チーム名	愛媛県	0	神奈川県
種目	選手名	スコア	選手名
シングルス No.1	伊藤 拓	× 7 : 9	○ 杉本 一樹
シングルス No.2	イトウ タク	× 5 : 8	○ スギモト カズキ
ダブルス	伊藤 拓 濱永 佐介	○ 8 : 4	○ 稲木 友望 イナギ トモノブ

対戦記録(3・4位決定、決勝戦)

2024/09/24(火)

少年男子	3~4位決定戦	8 games	会場:SAGAサンライズパーク
ドローNo	13	トータルスコア	29
チーム名	岡山県	2	宮崎県
種目	選手名	スコア	選手名
シングルス No.1	木村 一翔	○ 8 : 5	× 宮里 琉星
シングルス No.2	キムラ カズマ	○ 8 : 3	× ミヤザト リュウセイ
ダブルス	木村 一翔 中島 璃人	○ 8 : 3	× 湯谷 綸久 ユタニ リンク

少年男子	決勝戦	8 games	会場:SAGAサンライズパーク
ドローNo	1	トータルスコア	37
チーム名	京都府	2	東京都
種目	選手名	スコア	選手名
シングルス No.1	今西 珀人	○ 8 : 5	× 金子 正人
シングルス No.2	イマニシ ハクト	○ 8 : 5	× カネコ マサト
ダブルス	今西 珀人 崎山 耀登	○ 8 : 5	○ 大館 一輝 オオダテ カズキ

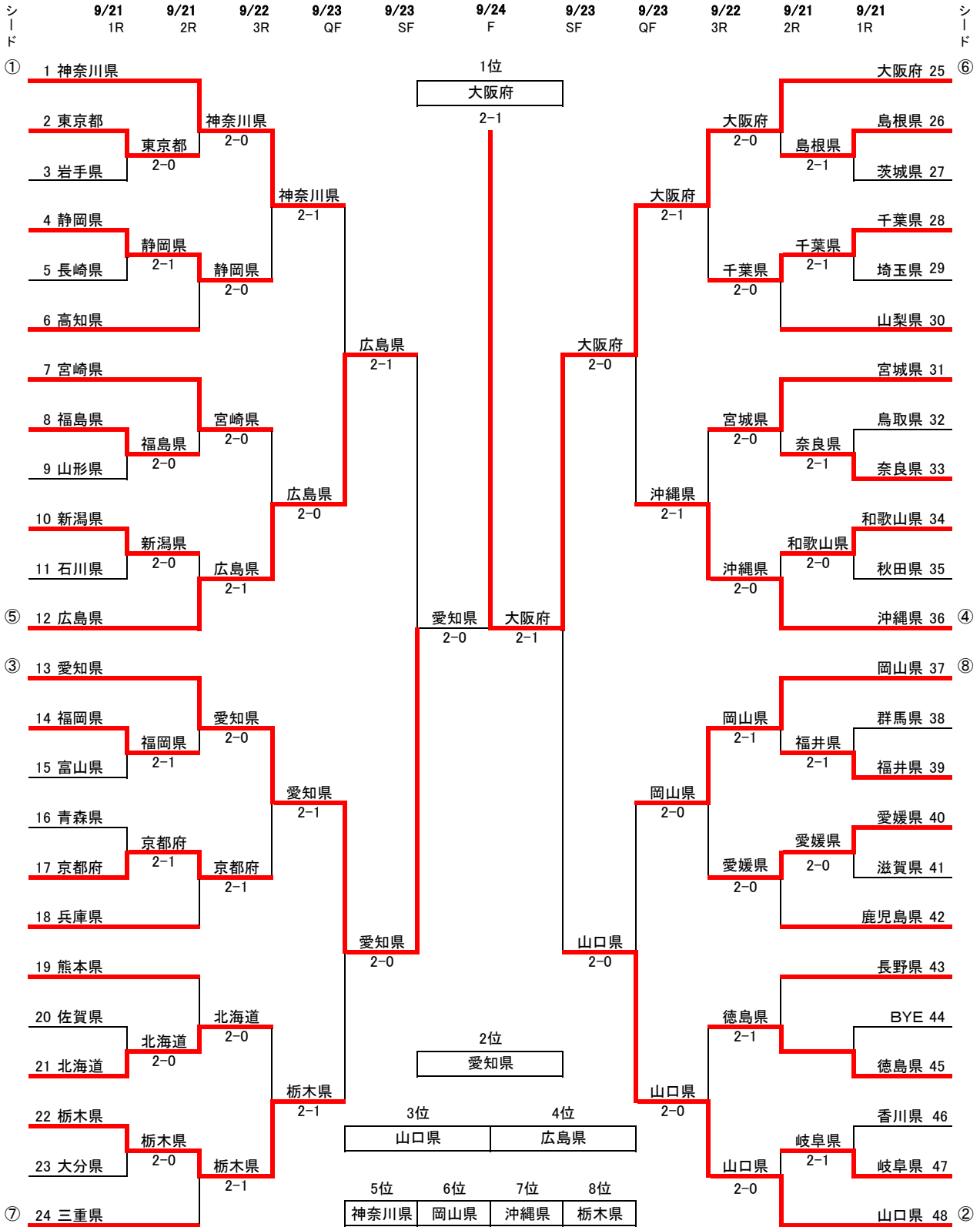

★5~8位決定1回戦(9/23)

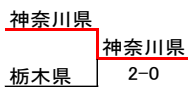

★5~8位決定1回戦(9/23)



★7~8位決定戦(9/24)

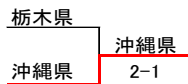

★5~6位決定戦(9/24)

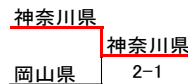

★3位決定戦(9/24)



対戦記録(1回戦)

2024/09/21(土)

少年女子		1回戦	8 games	会場: SAGAサンライズパーク	
ドローNo		トータルスコア			
チーム名	東京都	2	2 S 0 0 D 0	0	岩手県
種目	選手名	スコア		選手名	
シングルス No.1	山倉 実桜	0	8 . 2	×	山崎 ひなた
	ヤマクラ ミオ				ヤマザキ ヒナタ
シングルス No.2	山上 夏季	0	8 . 3	×	裴岩 那愛
	ヤマガミ ナツキ				ホロイワ ナアナ
ダブルス	山倉 実桜				山崎 ひなた
	山上 夏季				裴岩 那愛

少年女子		1回戦	8 games	会場: SAGAサンライズパーク	
ドローNo		トータルスコア			
チーム名	福島県	2	2 S 0 0 D 0	0	山形県
種目	選手名	スコア		選手名	
シングルス No.1	根本 梨々華	0	8 . 4	×	大内 葵
	ネモト リリカ				オオウチ アオイ
シングルス No.2	大石 莉楠	0	8 . 6	×	原田 紗雪
	オオイシ リナ				ハラダ サユキ
ダブルス	根本 梨々華				大内 葵
	大石 莉楠				原田 紗雪

少年女子		1回戦	8 games	会場: SAGAサンライズパーク	
ドローNo		トータルスコア			
チーム名	福岡県	2	1 S 1 1 D 0	1	富山県
種目	選手名	スコア		選手名	
シングルス No.1	松岡 菜里	0	8 . 6	×	上田 晴菜
	マツオカ シオリ				ウエダ ハルナ
シングルス No.2	樋口 うた	×	6 . 8	○	釜谷 美咲希
	ヒグチ ウタ				カマタニ ミサキ
ダブルス	松岡 菜里	0	8 . 4	×	上田 晴菜
	樋口 うた				釜谷 美咲希

少年女子		1回戦	8 games	会場: SAGAサンライズパーク	
ドローNo		トータルスコア			
チーム名	佐賀県	0	0 S 2 0 D 0	2	北海道
種目	選手名	スコア		選手名	
シングルス No.1	田嶋 愛由奈	×	4 . 8	○	小澤 菜陽
	タジマ アユナ				オザウ ナナハ
シングルス No.2	草場 椎奈	×	4 . 8	○	小田島 衣吹
	クサバ シイナ				オダジマ イブキ
ダブルス	田嶋 愛由奈				小澤 菜陽
	草場 椎奈				小田島 衣吹

少年女子		1回戦	8 games	会場: SAGAサンライズパーク	
ドローNo		トータルスコア			
チーム名	島根県	2	1 S 1 1 D 0	1	茨城県
種目	選手名	スコア		選手名	
シングルス No.1	加藤 那菜	0	9 . 7	×	米山 心
	カトウ ナナ				ヨネヤマ ココロ
シングルス No.2	佐藤 彩海	×	6 . 8	○	竹内 悠理
	サトウ アヤミ				タケウチ ユリ
ダブルス	加藤 那菜	0	9 . 7	×	米山 心
	佐藤 彩海				竹内 悠理

少年女子		1回戦	8 games	会場: SAGAサンライズパーク	
ドローNo		トータルスコア			
チーム名	鳥取県	1	1 S 1 0 D 1	2	奈良県
種目	選手名	スコア		選手名	
シングルス No.1	春山 のぞみ	0	8 . 6	×	奥谷 友結
	ハルヤマ ノゾミ				オクタニ ユイ
シングルス No.2	櫻井 友子	×	3 . 8	○	鈴木 さら
	サクライ ユウコ				スズキ サラ
ダブルス	春山 のぞみ	×	2 . 8	○	奥谷 友結
	櫻井 友子				鈴木 さら

少年女子		1回戦	8 games	会場: SAGAサンライズパーク	
ドローNo		トータルスコア			
チーム名	群馬県	1	1 S 1 0 D 1	2	福井県
種目	選手名	スコア		選手名	
シングルス No.1	瀧野 塔子	×	6 . 8	○	芹川 香凜
	タキノ トウコ				セリカワ カリン
シングルス No.2	石川 あやの	○	8 . 5	×	岡本 あずさ
	イシカワ アヤノ				オカモト アズサ
ダブルス	瀧野 塔子	×	3 . 8	○	芹川 香凜
	石川 あやの				岡本 あずさ

少年女子		1回戦	8 games	会場: SAGAサンライズパーク	
ドローNo		トータルスコア			
チーム名	香川県	1	1 S 1 0 D 1	2	岐阜県
種目	選手名	スコア		選手名	
シングルス No.1	西川 桃絆	×	5 . 8	○	池戸 悠希子
	ニシカワ ユウキ				イケド ユキコ
シングルス No.2	中村 明空歩	○	8 . 4	×	大野 暖
	ナカムラ アクア				オオノ ハル
ダブルス	西川 桃絆	×	1 . 8	○	池戸 悠希子
	中村 明空歩				大野 暖

少年女子		1回戦	8 games	会場: SAGAサンライズパーク	
ドローNo		トータルスコア			
チーム名	静岡県	2	1 S 1 1 D 0	1	長崎県
種目	選手名	スコア		選手名	
シングルス No.1	木下 花穂	×	6 . 8	○	山高 心慎
	キノシタ カホ				ヤマタカ ミノリ
シングルス No.2	山本 陽穂	○	9 . 7	×	矢田 陽
	ヤマモト ヒマリ				ヤダ ヒナタ
ダブルス	木下 花穂	○	8 . 4	×	山高 心慎
	山本 陽穂				矢田 陽

少年女子		1回戦	8 games	会場: SAGAサンライズパーク	
ドローNo		トータルスコア			
チーム名	新潟県	2	2 S 0 0 D 0	0	石川県
種目	選手名	スコア		選手名	
シングルス No.1	渡邊 希颯	○	9 . 8	×	石田 紗矢
	ワタナベ ノカ		5		イシダ サヤ
シングルス No.2	島 さゆり	○	8 . 6	×	大積 綾乃
	ハタ サユリ				オオツミ アヤノ
ダブルス	渡邊 希颯				石田 紗矢
	島 さゆり				大積 綾乃

少年女子		1回戦	8 games	会場: SAGAサンライズパーク	
ドローNo		トータルスコア			
チーム名	青森県	1	1 S 1 0 D 1	2	京都府
種目	選手名	スコア		選手名	
シングルス No.1	夏坂 海夕愛	○	8 . 6	×	成澤 寿珠
	ナツサカ アユナ				ナリサワ スズ
シングルス No.2	小島 寧々	×	0 . 8	○	江馬 心美
	コジマ ネネ				エマ ココミ
ダブルス	夏坂 海夕愛	×	2 . 8	○	成澤 寿珠
	小島 寧々				江馬 心美

少年女子		1回戦	8 games	会場: SAGAサンライズパーク	
ドローNo		トータルスコア			
チーム名	栃木県	2	2 S 0 0 D 0	0	大分県
種目	選手名	スコア		選手名	
シングルス No.1	石井 絢	○	8 . 2	×	辻 さくら
	イシイ アヤ				ツジ サクラ
シングルス No.2	平野 愛実	○	8 . 3	×	坪井 舞央
	ヒラノ アミ				ツボイ マオ
ダブルス	石井 絢				辻 さくら
	平野 愛実				坪井 舞央

少年女子		1回戦	8 games	会場: SAGAサンライズパーク	
ドローNo		トータルスコア			
チーム名	千葉県	2	1 S 1 1 D 0	1	埼玉県
種目	選手名	スコア		選手名	
シングルス No.1	前田 樹花	×	8 . 9	○	矢口 純葉
	マエダ コノカ		5		ヤグチ アヤナ
シングルス No.2	岩田 莉子	○	8 . 4	×	弓削田 きらら
	イワタ リコ				ユゲタ キララ
ダブルス	前田 樹花	○	8 . 6	×	矢口 純葉
	岩田 莉子				弓削田 きらら

少年女子		1回戦	8 games	会場: SAGAサンライズパーク	
ドローNo		トータルスコア			
チーム名	和歌山県	2	2 S 0 0 D 0	0	秋田県
種目	選手名	スコア		選手名	
シングルス No.1	矢野 ひまり	○	8 . 4	×	進藤 桃花
	ヤノ ヒマリ				シンドウ モモカ
シングルス No.2	坂井 心優	○	8 . 3	×	泉 桃花
	サカイ ミユ				イズミ モモカ
ダブルス	矢野 ひまり				進藤 桃花
	坂井 心優				泉 桃花

少年女子		1回戦	8 games	会場: SAGAサンライズパーク	
ドローNo		トータルスコア			
チーム名	愛媛県	2	2 S 0 0 D 0	0	滋賀県
種目	選手名	スコア		選手名	
シングルス No.1	中原 萌	○	8 . 5	×	吉澤 小夏
	ナカハラ モエ				ヨシザワ コナツ
シングルス No.2	石川 星来	○	8 . 0	×	田中 花菜
	イシカワ セイラ				タナカ ハナ
ダブルス	中原 萌				吉澤 小夏
	石川 星来				田中 花菜

対戦記録(2回戦)

2024/09/22(日)

少年女子		2回戦	8 games	会場: SAGAサンライズパーク
ドローNo	トータルスコア		2	
チーム名	神奈川県	2	2 S 0 0 D 0	東京都
種目	選手名	スコア		選手名
シングルス No.1	野口 紗枝	0	8 . 2	山倉 実桜
	ノグチ サエ			ヤマクラ ミオ
シングルス No.2	名雪 芹	0	8 . 4	山上 夏季
	ナユキ セリ			ヤマガミ ナツキ
ダブルス	野口 紗枝 名雪 芹			山倉 実桜 山上 夏季

少年女子		2回戦	8 games	会場: SAGAサンライズパーク
ドローNo	トータルスコア		8	
チーム名	宮崎県	2	2 S 0 0 D 0	福島県
種目	選手名	スコア		選手名
シングルス No.1	笠原 亜美	0	8 . 0	根本 梨々華
	カサハラ アミ			ネモト リリカ
シングルス No.2	光成 七優	0	8 . 4	大石 莉楠
	ミツナリ ナユ			オオイシ リナ
ダブルス	笠原 亜美 光成 七優			根本 梨々華 大石 莉楠

少年女子		2回戦	8 games	会場: SAGAサンライズパーク
ドローNo	トータルスコア		14	
チーム名	愛知県	2	2 S 0 0 D 0	福岡県
種目	選手名	スコア		選手名
シングルス No.1	津田 梨央	0	8 . 2	松岡 菜里
	ツダ リオ			マツオカ シオリ
シングルス No.2	成田 百那	0	8 . 2	樋口 うた
	ナリタ モナ			ヒグチ ウタ
ダブルス	津田 梨央 成田 百那			松岡 菜里 樋口 うた

少年女子		2回戦	8 games	会場: SAGAサンライズパーク
ドローNo	トータルスコア		21	
チーム名	熊本県	0	0 S 2 0 D 0	北海道
種目	選手名	スコア		選手名
シングルス No.1	大山 裕子	×	2 . 8	小澤 菜陽
	オオヤマ ヒロコ			オザワ ナナハ
シングルス No.2	松永 凜	×	7 . 9	小田島 衣吹
	マツナガ リン			オダジマ イブキ
ダブルス	大山 裕子 松永 凜			小澤 菜陽 小田島 衣吹

少年女子		2回戦	8 games	会場: SAGAサンライズパーク
ドローNo	トータルスコア		26	
チーム名	大阪府	2	2 S 0 0 D 0	島根県
種目	選手名	スコア		選手名
シングルス No.1	後藤 七心	0	8 . 6	加藤 那菜
	ゴトウ ナナミ			カトウ ナナ
シングルス No.2	荒川 愛子	0	8 . 4	佐藤 彩海
	アラカワ アイコ			サトウ アヤミ
ダブルス	後藤 七心 荒川 愛子			加藤 那菜 佐藤 彩海

少年女子		2回戦	8 games	会場: SAGAサンライズパーク
ドローNo	トータルスコア		33	
チーム名	宮城県	2	2 S 0 0 D 0	奈良県
種目	選手名	スコア		選手名
シングルス No.1	早坂 来麗愛	0	8 . 3	奥谷 友結
	ハヤサカ クレア			オクタニ ユイ
シングルス No.2	鈴木 梨愛	0	8 . 5	鈴木 さら
	スズキ リア			スズキ サラ
ダブルス	早坂 来麗愛 鈴木 梨愛			奥谷 友結 鈴木 さら

少年女子		2回戦	8 games	会場: SAGAサンライズパーク
ドローNo	トータルスコア		39	
チーム名	岡山県	2	1 S 1 1 D 0	福井県
種目	選手名	スコア		選手名
シングルス No.1	河野 望奈	×	5 . 8	芹川 香凜
	コウノ ミナ			セリカワ カリン
シングルス No.2	中島 莉良	0	8 . 6	岡本 あずさ
	ナカシマ リラ			オカモト アズサ
ダブルス	河野 望奈 中島 莉良	0	8 . 2	芹川 香凜 岡本 あずさ

少年女子		2回戦	8 games	会場: SAGAサンライズパーク
ドローNo	トータルスコア		45	
チーム名	長野県	1	1 S 1 0 D 1	徳島県
種目	選手名	スコア		選手名
シングルス No.1	南 風音	×	3 . 8	西森 暖乃
	ミナミ カノン			ニシモリ ハルノ
シングルス No.2	井上 みのり	0	8 . 3	中海 歩夢
	イノウエ ミノリ			ナカウエ アン
ダブルス	南 風音 井上 みのり	×	6 . 8	西森 暖乃 中海 歩夢

少年女子		2回戦	8 games	会場: SAGAサンライズパーク
ドローNo	トータルスコア		6	
チーム名	静岡県	2	2 S 0 0 D 0	高知県
種目	選手名	スコア		選手名
シングルス No.1	木下 花穂	0	8 . 1	杉村 リナ
	キノシタ カホ			スキムラ リナ
シングルス No.2	山本 陽穂	0	8 . 0	入田 葵
	ヤマモト ヒマリ			イリタ アオイ
ダブルス	木下 花穂 山本 陽穂			杉村 リナ 入田 葵

少年女子		2回戦	8 games	会場: SAGAサンライズパーク
ドローNo	トータルスコア		12	
チーム名	新潟県	1	1 S 1 0 D 1	広島県
種目	選手名	スコア		選手名
シングルス No.1	渡邊 希颯	0	8 . 5	井上 季子
	ワタナベ ノカ			イノウエ キコ
シングルス No.2	島 さゆり	×	4 . 8	上野 梨咲
	ハタ サユリ			ウエノ リサ
ダブルス	渡邊 希颯 島 さゆり	×	2 . 8	井上 季子 上野 梨咲

少年女子		2回戦	8 games	会場: SAGAサンライズパーク
ドローNo	トータルスコア		18	
チーム名	京都府	2	1 S 1 1 D 0	兵庫県
種目	選手名	スコア		選手名
シングルス No.1	成澤 寿珠	×	4 . 8	上田 莉恋
	ナリサワ スズ			ウエダ リコ
シングルス No.2	江馬 心美	0	8 . 6	藤堂 藍
	エマ ココミ			トウドウ ラン
ダブルス	成澤 寿珠 江馬 心美	0	8 . 2	上田 莉恋 藤堂 藍

少年女子		2回戦	8 games	会場: SAGAサンライズパーク
ドローNo	トータルスコア		24	
チーム名	栃木県	2	1 S 1 1 D 0	三重県
種目	選手名	スコア		選手名
シングルス No.1	石井 絢	0	9 . 8	林 妃鞠
	イシイ アヤ			ハヤシ ヒマリ
シングルス No.2	平野 愛実	×	4 . 8	折坂 優羽
	ヒラノ アミ			オリサカ ユウワ
ダブルス	石井 絢 平野 愛実	0	9 . 7	林 妃鞠 折坂 優羽

少年女子		2回戦	8 games	会場: SAGAサンライズパーク
ドローNo	トータルスコア		30	
チーム名	千葉県	2	2 S 0 0 D 0	山梨県
種目	選手名	スコア		選手名
シングルス No.1	前田 樹花	0	8 . 5	三好 葉奈
	マエダ コノカ			ミヨシ カンナ
シングルス No.2	岩田 莉子	0	8 . 3	深沢 葉央
	イワタ リコ			フカサワ マヒロ
ダブルス	前田 樹花 岩田 莉子			三好 葉奈 深沢 葉央

少年女子		2回戦	8 games	会場: SAGAサンライズパーク
ドローNo	トータルスコア		36	
チーム名	和歌山県	0	0 S 2 0 D 0	沖縄県
種目	選手名	スコア		選手名
シングルス No.1	矢野 ひまり	×	6 . 8	井手 葵
	ヤノ ヒマリ			イデ アオイ
シングルス No.2	坂井 心優	×	5 . 8	水口 由貴
	サカイ ミユ			ミズグチ ユキ
ダブルス	矢野 ひまり 坂井 心優			井手 葵 水口 由貴

少年女子		2回戦	8 games	会場: SAGAサンライズパーク
ドローNo	トータルスコア		42	
チーム名	愛媛県	2	2 S 0 0 D 0	鹿児島県
種目	選手名	スコア		選手名
シングルス No.1	中原 萌	0	8 . 6	青木 実紘
	ナカハラ モエ			アオキ ミヒロ
シングルス No.2	石川 星来	0	8 . 2	隈元 にこ
	イシカワ セイラ			クマモト ニコ
ダブルス	中原 萌 石川 星来			青木 実紘 隈元 にこ

少年女子		2回戦	8 games	会場: SAGAサンライズパーク
ドローNo	トータルスコア		48	
チーム名	岐阜県	0	0 S 2 0 D 0	山口県
種目	選手名	スコア		選手名
シングルス No.1	池戸 悠希子	×	0 . 8	上方 璃咲
	イケド ユキコ			カミカタ リサ
シングルス No.2	大野 暖	×	2 . 8	網田 永遠希
	オオノ ハル			アミタ トウキ
ダブルス	池戸 悠希子 大野 暖			上方 璃咲 網田 永遠希

対戦記録(3回戦)

2024/09/22(日)

少年女子		3回戦	8 games	会場:SAGAサンライズパーク	
ドローNo	1		トータルスコア		4
チーム名	神奈川県		2		静岡県
種目	選手名	スコア		選手名	
シングルス No.1	野口 紗枝	0	8	2	木下 花穂
	ノグチ サエ				キノシタ カホ
シングルス No.2	名雪 芹	×	5	8	山本 陽穂
	ナユキ セリ				ヤマモト ヒマリ
ダブルス	野口 紗枝	0	8	4	木下 花穂
	名雪 芹				山本 陽穂

少年女子		3回戦	8 games	会場:SAGAサンライズパーク	
ドローNo	7		トータルスコア		12
チーム名	宮崎県		0		広島県
種目	選手名	スコア		選手名	
シングルス No.1	笠原 亜美	×	6	8	井上 季子
	カサハラ アミ				イノウエ キコ
シングルス No.2	光成 七優	×	1	8	上野 梨咲
	ミツナリ ナユ				ウエノ リサ
ダブルス	笠原 亜美				井上 季子
	光成 七優				上野 梨咲

少年女子		3回戦	8 games	会場:SAGAサンライズパーク	
ドローNo	13		トータルスコア		17
チーム名	愛知県		2		京都府
種目	選手名	スコア		選手名	
シングルス No.1	津田 梨央	0	8	1	成澤 寿珠
	ツダ リオ				ナリサワ スズ
シングルス No.2	成田 百那	×	3	8	江馬 心美
	ナリタ モナ				エマ ココミ
ダブルス	津田 梨央	0	8	2	成澤 寿珠
	成田 百那				江馬 心美

少年女子		3回戦	8 games	会場:SAGAサンライズパーク	
ドローNo	21		トータルスコア		22
チーム名	北海道		1		栃木県
種目	選手名	スコア		選手名	
シングルス No.1	小澤 菜陽	×	5	8	石井 絢
	オザワ ナナハ				イシイ アヤ
シングルス No.2	小田島 衣吹	0	8	3	平野 愛実
	オダジマ イブキ				ヒラノ アミ
ダブルス	小澤 菜陽	×	2	8	石井 絢
	小田島 衣吹				平野 愛実

少年女子		3回戦	8 games	会場:SAGAサンライズパーク	
ドローNo	25		トータルスコア		28
チーム名	大阪府		2		千葉県
種目	選手名	スコア		選手名	
シングルス No.1	後藤 七心	0	8	4	前田 樹花
	ゴトウ ナナミ				マエダ コノカ
シングルス No.2	荒川 愛子	×	6	8	岩田 莉子
	アラカワ アイコ				イワタ リコ
ダブルス	後藤 七心	0	8	2	前田 樹花
	荒川 愛子				岩田 莉子

少年女子		3回戦	8 games	会場:SAGAサンライズパーク	
ドローNo	31		トータルスコア		36
チーム名	宮城県		1		沖縄県
種目	選手名	スコア		選手名	
シングルス No.1	早坂 来麗愛	0	8	5	井手 葵
	ハヤサカ クレア				イデ アオイ
シングルス No.2	鈴木 梨愛	×	6	8	水口 由貴
	スズキ リア				ミズグチ ユキ
ダブルス	早坂 来麗愛	×	4	8	井手 葵
	鈴木 梨愛				水口 由貴

少年女子		3回戦	8 games	会場:SAGAサンライズパーク	
ドローNo	37		トータルスコア		40
チーム名	岡山県		2		愛媛県
種目	選手名	スコア		選手名	
シングルス No.1	河野 望奈	0	8	1	中原 萌
	コウノ ミナ				ナカハラ モエ
シングルス No.2	中島 莉良	0	9	8	石川 星来
	ナカシマ リラ				イシカワ セイラ
ダブルス	河野 望奈				中原 萌
	中島 莉良				石川 星来

少年女子		3回戦	8 games	会場:SAGAサンライズパーク	
ドローNo	45		トータルスコア		48
チーム名	徳島県		0		山口県
種目	選手名	スコア		選手名	
シングルス No.1	西森 暖乃	×	1	8	上方 璃咲
	ニシモリ ハルノ				カミガタ リサ
シングルス No.2	中海 歩夢	×	4	8	網田 永遠希
	ナカウミ アン				アミタ トワキ
ダブルス	西森 暖乃				上方 璃咲
	中海 歩夢				網田 永遠希

対戦記録(準々決勝戦)

2024/09/23(月)

少年女子		準々決勝戦	8 games	会場:SAGAサンライズパーク	
ドローNo	1		トータルスコア		12
チーム名	神奈川県		1		広島県
種目	選手名	スコア		選手名	
シングルス No.1	野口 紗枝	0	8	4	井上 季子
	ノグチ サエ				イノウエ キコ
シングルス No.2	名雪 芹	×	1	8	上野 梨咲
	ナユキ セリ				ウエノ リサ
ダブルス	野口 紗枝	×	7	9	井上 季子
	名雪 芹				上野 梨咲

少年女子		準々決勝戦	8 games	会場:SAGAサンライズパーク	
ドローNo	13		トータルスコア		22
チーム名	愛知県		2		栃木県
種目	選手名	スコア		選手名	
シングルス No.1	津田 梨央	0	8	4	石井 絢
	ツダ リオ				イシイ アヤ
シングルス No.2	成田 百那	0	8	0	平野 愛実
	ナリタ モナ				ヒラノ アミ
ダブルス	津田 梨央				石井 絢
	成田 百那				平野 愛実

少年女子		準々決勝	8 games	会場:SAGAサンライズパーク								
ドロ-No	25	トータルスコア		36								
チーム名	大阪府	2	<table border="1"><tr><td>2</td><td>S</td><td>0</td></tr><tr><td>0</td><td>D</td><td>0</td></tr></table>	2	S	0	0	D	0	0	沖縄県	
2	S	0										
0	D	0										
種目	選手名	スコア		選手名								
シングルス No.1	後藤 七心	○	<table border="1"><tr><td>8</td><td>:</td><td>5</td></tr></table>	8	:	5	×	井手 葵				
8	:	5										
	ゴトウ ナナミ				イデ アオイ							
シングルス No.2	荒川 愛子	○	<table border="1"><tr><td>8</td><td>:</td><td>5</td></tr></table>	8	:	5	×	水口 由貴				
8	:	5										
	アラカワ アイコ				ミズグチ ユキ							
ダブルス	後藤 七心 荒川 愛子				井手 葵 水口 由貴							

少年女子		準々決勝	8 games	会場:SAGAサンライズパーク								
ドロ-No	37	トータルスコア		48								
チーム名	岡山県	0	<table border="1"><tr><td>0</td><td>S</td><td>2</td></tr><tr><td>0</td><td>D</td><td>0</td></tr></table>	0	S	2	0	D	0	2	山口県	
0	S	2										
0	D	0										
種目	選手名	スコア		選手名								
シングルス No.1	河野 望奈	×	<table border="1"><tr><td>4</td><td>:</td><td>8</td></tr></table>	4	:	8	○	上方 璃咲				
4	:	8										
	コウノ ミナ				カミガタ リサ							
シングルス No.2	中島 莉良	×	<table border="1"><tr><td>7</td><td>:</td><td>9</td></tr></table>	7	:	9	○	網田 永遠希				
7	:	9										
	ナカシマ リラ				アマタ トワキ							
ダブルス	河野 望奈 中島 莉良				上方 璃咲 網田 永遠希							

対戦記録(準決勝)

2024/09/23(月)

少年女子		準決勝	8 games	会場:SAGAサンライズパーク								
ドロ-No	12	トータルスコア		13								
チーム名	広島県	0	<table border="1"><tr><td>0</td><td>S</td><td>2</td></tr><tr><td>0</td><td>D</td><td>0</td></tr></table>	0	S	2	0	D	0	2	愛知県	
0	S	2										
0	D	0										
種目	選手名	スコア		選手名								
シングルス No.1	井上 季子	×	<table border="1"><tr><td>1</td><td>:</td><td>8</td></tr></table>	1	:	8	○	津田 梨央				
1	:	8										
	イノウエ キコ				ツダ リオ							
シングルス No.2	上野 梨咲	×	<table border="1"><tr><td>7</td><td>:</td><td>9</td></tr></table>	7	:	9	○	成田 百那				
7	:	9										
	ウエノ リサ				ナリタ モナ							
ダブルス	井上 季子 上野 梨咲				津田 梨央 成田 百那							

少年女子		準決勝	8 games	会場:SAGAサンライズパーク								
ドロ-No	25	トータルスコア		48								
チーム名	大阪府	2	<table border="1"><tr><td>1</td><td>S</td><td>1</td></tr><tr><td>1</td><td>D</td><td>0</td></tr></table>	1	S	1	1	D	0	1	山口県	
1	S	1										
1	D	0										
種目	選手名	スコア		選手名								
シングルス No.1	後藤 七心	×	<table border="1"><tr><td>2</td><td>:</td><td>8</td></tr></table>	2	:	8	○	上方 璃咲				
2	:	8										
	ゴトウ ナナミ				カミガタ リサ							
シングルス No.2	荒川 愛子	○	<table border="1"><tr><td>8</td><td>:</td><td>6</td></tr></table>	8	:	6	×	網田 永遠希				
8	:	6										
	アラカワ アイコ				アマタ トワキ							
ダブルス	後藤 七心 荒川 愛子	○	<table border="1"><tr><td>8</td><td>:</td><td>6</td></tr></table>	8	:	6	×	上方 璃咲 網田 永遠希				
8	:	6										

対戦記録(5~8位決定1回戦)

2024/09/23(月)

少年女子		5~8位決定1回戦	8 games	会場:SAGAサンライズパーク								
ドロ-No	1	トータルスコア		22								
チーム名	神奈川県	2	<table border="1"><tr><td>2</td><td>S</td><td>0</td></tr><tr><td>0</td><td>D</td><td>0</td></tr></table>	2	S	0	0	D	0	0	栃木県	
2	S	0										
0	D	0										
種目	選手名	スコア		選手名								
シングルス No.1	野口 紗枝	○	<table border="1"><tr><td>8</td><td>:</td><td>5</td></tr></table>	8	:	5	×	石井 絢				
8	:	5										
	ノグチ サエ				イシイ アヤ							
シングルス No.2	名雪 芹	○	<table border="1"><tr><td>8</td><td>:</td><td>1</td></tr></table>	8	:	1	×	平野 愛実				
8	:	1										
	ナユキ セリ				ヒロノ アミ							
ダブルス	野口 紗枝 名雪 芹				石井 絢 平野 愛実							

少年女子		5~8位決定1回戦	8 games	会場:SAGAサンライズパーク								
ドロ-No	36	トータルスコア		37								
チーム名	沖縄県	0	<table border="1"><tr><td>0</td><td>S</td><td>2</td></tr><tr><td>0</td><td>D</td><td>0</td></tr></table>	0	S	2	0	D	0	2	岡山県	
0	S	2										
0	D	0										
種目	選手名	スコア		選手名								
シングルス No.1	井手 葵	×	<table border="1"><tr><td>4</td><td>:</td><td>8</td></tr></table>	4	:	8	○	河野 望奈				
4	:	8										
	イデ アオイ				コウノ ミナ							
シングルス No.2	水口 由貴	×	<table border="1"><tr><td>6</td><td>:</td><td>8</td></tr></table>	6	:	8	○	中島 莉良				
6	:	8										
	ミズグチ ユキ				ナカシマ リラ							
ダブルス	井手 葵 水口 由貴				河野 望奈 中島 莉良							

対戦記録(7・8位、5・6位決定戦)

2024/09/24(火)

少年女子		7~8位決定戦	8 games	会場:SAGAサンライズパーク								
ドロ-No	22	トータルスコア		36								
チーム名	栃木県	1	<table border="1"><tr><td>1</td><td>S</td><td>1</td></tr><tr><td>0</td><td>D</td><td>1</td></tr></table>	1	S	1	0	D	1	2	沖縄県	
1	S	1										
0	D	1										
種目	選手名	スコア		選手名								
シングルス No.1	石井 絢	○	<table border="1"><tr><td>9</td><td>:</td><td>7</td></tr></table>	9	:	7	×	井手 葵				
9	:	7										
	イシイ アヤ				イデ アオイ							
シングルス No.2	平野 愛実	×	<table border="1"><tr><td>5</td><td>:</td><td>8</td></tr></table>	5	:	8	○	水口 由貴				
5	:	8										
	ヒロノ アミ				ミズグチ ユキ							
ダブルス	石井 絢 平野 愛実	×	<table border="1"><tr><td>5</td><td>:</td><td>8</td></tr></table>	5	:	8	○	井手 葵 水口 由貴				
5	:	8										

少年女子		5~8位決定戦	8 games	会場:SAGAサンライズパーク								
ドロ-No	1	トータルスコア		37								
チーム名	神奈川県	2	<table border="1"><tr><td>1</td><td>S</td><td>1</td></tr><tr><td>1</td><td>D</td><td>0</td></tr></table>	1	S	1	1	D	0	1	岡山県	
1	S	1										
1	D	0										
種目	選手名	スコア		選手名								
シングルス No.1	野口 紗枝	○	<table border="1"><tr><td>8</td><td>:</td><td>4</td></tr></table>	8	:	4	×	河野 望奈				
8	:	4										
	ノグチ サエ				コウノ ミナ							
シングルス No.2	名雪 芹	×	<table border="1"><tr><td>1</td><td>:</td><td>8</td></tr></table>	1	:	8	○	中島 莉良				
1	:	8										
	ナユキ セリ				ナカシマ リラ							
ダブルス	野口 紗枝 名雪 芹	○	<table border="1"><tr><td>8</td><td>:</td><td>4</td></tr></table>	8	:	4	×	河野 望奈 中島 莉良				
8	:	4										

対戦記録(3・4位決定、決勝戦)

2024/09/24(火)

少年女子		3~4位決定戦	8 games	会場:SAGAサンライズパーク								
ドロ-No	12	トータルスコア		48								
チーム名	広島県	0	<table border="1"><tr><td>0</td><td>S</td><td>2</td></tr><tr><td>0</td><td>D</td><td>0</td></tr></table>	0	S	2	0	D	0	2	山口県	
0	S	2										
0	D	0										
種目	選手名	スコア		選手名								
シングルス No.1	井上 季子	×	<table border="1"><tr><td>5</td><td>:</td><td>8</td></tr></table>	5	:	8	○	上方 璃咲				
5	:	8										
	イノウエ キコ				カミガタ リサ							
シングルス No.2	上野 梨咲	×	<table border="1"><tr><td>4</td><td>:</td><td>8</td></tr></table>	4	:	8	○	網田 永遠希				
4	:	8										
	ウエノ リサ				アマタ トワキ							
ダブルス	井上 季子 上野 梨咲				上方 璃咲 網田 永遠希							

少年女子		決勝戦	8 games	会場:SAGAサンライズパーク								
ドロ-No	13	トータルスコア		25								
チーム名	愛知県	1	<table border="1"><tr><td>1</td><td>S</td><td>1</td></tr><tr><td>0</td><td>D</td><td>1</td></tr></table>	1	S	1	0	D	1	2	大阪府	
1	S	1										
0	D	1										
種目	選手名	スコア		選手名								
シングルス No.1	津田 梨央	○	<table border="1"><tr><td>8</td><td>:</td><td>5</td></tr></table>	8	:	5	×	後藤 七心				
8	:	5										
	ツダ リオ				ゴトウ ナナミ							
シングルス No.2	成田 百那	×	<table border="1"><tr><td>4</td><td>:</td><td>8</td></tr></table>	4	:	8	○	荒川 愛子				
4	:	8										
	ナリタ モナ				アラカワ アイコ							
ダブルス	津田 梨央 成田 百那	×	<table border="1"><tr><td>5</td><td>:</td><td>8</td></tr></table>	5	:	8	○	後藤 七心 荒川 愛子				
5	:	8										



区分 都道府県	男女総合成績(天皇杯得点)								女子総合成績(皇后杯得点)					
	成年男子	少年男子	成年女子	少年女子	競技得点 合計	参加得点	合 計	順 位	成年女子	少年女子	競技得点 合計	参加得点	合 計	順 位
1 北海道	0	0	0	0	0	10	10	21 位	0	0	0	10	10	14 位
2 青森	0	0	0	0	0	10	10	21 位	0	0	0	10	10	14 位
3 岩手	0	0	0	0	0	10	10	21 位	0	0	0	10	10	14 位
4 宮城	0	0	0	0	0	10	10	21 位	0	0	0	10	10	14 位
5 秋田	0	0	0	0	0	10	10	21 位	0	0	0	10	10	14 位
6 山形	0	0	0	0	0	10	10	21 位	0	0	0	10	10	14 位
7 福島	0	0	0	0	0	10	10	21 位	0	0	0	10	10	14 位
8 茨城	15	0	0	0	15	10	25	12 位	0	0	0	10	10	14 位
9 栃木	0	0	24	3	27	10	37	5 位	24	3	27	10	37	2 位
10 群馬	0	0	6	0	6	10	16	17 位	6	0	6	10	16	11 位
11 埼玉	6	3	0	0	9	10	19	16 位	0	0	0	10	10	14 位
12 千葉	0	0	0	0	0	10	10	21 位	0	0	0	10	10	14 位
13 東京	21	21	15	0	57	10	67	1 位	15	0	15	10	25	6 位
14 神奈川	0	12	0	12	24	10	34	7 位	0	12	12	10	22	8 位
15 山梨	0	0	0	0	0	10	10	21 位	0	0	0	10	10	14 位
16 新潟	0	0	0	0	0	10	10	21 位	0	0	0	10	10	14 位
17 長野	0	0	0	0	0	10	10	21 位	0	0	0	10	10	14 位
18 富山	0	0	0	0	0	10	10	21 位	0	0	0	10	10	14 位
19 石川	0	0	0	0	0	10	10	21 位	0	0	0	10	10	14 位
20 福井	0	0	0	0	0	10	10	21 位	0	0	0	10	10	14 位
21 静岡	3	0	3	0	6	10	16	17 位	3	0	3	10	13	13 位
22 愛知	0	0	0	21	21	10	31	10 位	0	21	21	10	31	4 位
23 三重	0	6	0	0	6	10	16	17 位	0	0	0	10	10	14 位
24 岐阜	0	0	0	0	0	10	10	21 位	0	0	0	10	10	14 位
25 滋賀	24	0	9	0	33	10	43	4 位	9	0	9	10	19	10 位
26 京都	0	24	0	0	24	10	34	7 位	0	0	0	10	10	14 位
27 大阪	0	0	21	24	45	10	55	2 位	21	24	45	10	55	1 位
28 兵庫	0	0	0	0	0	10	10	21 位	0	0	0	10	10	14 位
29 奈良	0	0	0	0	0	10	10	21 位	0	0	0	10	10	14 位
30 和歌山	0	0	0	0	0	10	10	21 位	0	0	0	10	10	14 位
31 鳥取	0	0	0	0	0	10	10	21 位	0	0	0	10	10	14 位
32 島根	12	0	0	0	12	10	22	14 位	0	0	0	10	10	14 位
33 岡山	0	18	18	9	45	10	55	2 位	18	9	27	10	37	2 位
34 広島	0	0	0	15	15	10	25	12 位	0	15	15	10	25	6 位
35 山口	0	0	0	18	18	10	28	11 位	0	18	18	10	28	5 位
36 香川	0	0	0	0	0	10	10	21 位	0	0	0	10	10	14 位
37 徳島	0	0	0	0	0	10	10	21 位	0	0	0	10	10	14 位
38 愛媛	18	9	0	0	27	10	37	5 位	0	0	0	10	10	14 位
39 高知	0	0	0	0	0	10	10	21 位	0	0	0	10	10	14 位
40 福岡	0	0	0	0	0	10	10	21 位	0	0	0	10	10	14 位
41 佐賀	0	0	12	0	12	10	22	14 位	12	0	12	10	22	8 位
42 長崎	0	0	0	0	0	10	10	21 位	0	0	0	10	10	14 位
43 熊本	0	0	0	0	0	10	10	21 位	0	0	0	10	10	14 位
44 大分	0	0	0	0	0	10	10	21 位	0	0	0	10	10	14 位
45 宮崎	9	15	0	0	24	10	34	7 位	0	0	0	10	10	14 位
46 鹿児島	0	0	0	0	0	10	10	21 位	0	0	0	10	10	14 位
47 沖縄	0	0	0	6	6	10	16	17 位	0	6	6	10	16	11 位
合計	108	108	108	108	432	470	902		108	108	216	470	686	

- 1位 24 点
- 2位 21 点
- 3位 18 点
- 4位 15 点
- 5位 12 点
- 6位 9 点
- 7位 6 点
- 8位 3 点

令和6年9月24日

総合成績算出責任者

総合成績計算委員長 松本 康夫